

記録1

天皇杯・皇后杯
平成20年度 全日本卓球選手権大会
神奈川県予選会

第1日 日時 平成20年9月13日(土) AM 9:30 開会
会場 平塚総合体育館

第2日 日時 平成20年9月15日(祝) AM 9:30 開会
会場 日産自動車体育館



主催 神奈川県卓球協会

後援 (財)神奈川県体育協会
神奈川県教育委員会



無条件出場選手一覧

一般男子シングルス

1. 三原 孝博 (浜・日産自動車)
2. 三田村宗明 (浜・日産自動車)
3. 森田 有城 (浜・日産自動車)
4. 大谷 準也 (川・信号器材)
5. 宇都野光彦 (川・東信電気)

一般女子シングルス

1. 中島未早希 (浜・横浜隼人高)

男子ダブルス

1. 竹谷 康一 (浜・日産自動車)
三原 孝博
2. 森田 有城 (浜・日産自動車)
村守 実

女子ダブルス

なし

混合ダブルス

1. 熊田 智幸 (浜・日産自動車)
湯原 美保 (東・東京富士大同好会)

ジュニア男子

1. 平野 佑治 (浜・日産ジュニアクラブ)
2. 飯野 弘義 (藤・湘南工大附高)

ジュニア女子

1. 小道野 結 (浜・横浜隼人中)
2. 佐野 萌子 (浜・横浜隼人高)

男子シングルス (代表 5 名) No. 1

Aブロック

- 1 浜・日産自動車)竹谷
- (学・神奈川県大)杉山 2
- (綾・綾瀬高)小原 3
- (学・神奈川県大)御~~キ~~畑 4
- (川・東信電気)池田 5
- (厚・リコー厚木)森内 6
- ~~(浜・スガルミュージック)~~西~~キ~~ 7
- (学・國學院大)田中 8
- (座・UWF)宮地 9
- (相・MD相模)松井 10
- (川・青嵐クラブ)梶野 11
- ~~(川・法政三高)~~青~~キ~~木 12
- (学・神奈川県大)茂木 13
- (浜・横浜国大クラブ)宇根 14
- (川・信号器材)臼井 15
- (学・神奈川県大)瀬村 16
- (須・湘南信用金庫)金輪 17
- (須・東電神奈川)梅原 18
- (藤・高倉クラブ)竹本 19
- (浜・カヴァヌーラ)佐々木 20
- (川・青嵐クラブ)栗原 21
- (浜・横浜修悠館高教)寺嶋 22
- (川・FAMILY)栗原 23
- ~~(学・慶應義塾大)~~志~~キ~~ 24
- (学・東京電機大)島川 25
- (学・神奈川県大)伊藤 26
- (大・ぺんぎん)南雲 27
- (川・青嵐クラブ)菅 28

Bブロック

- 29 熊田(浜・日産自動車)
- 30 勝又(平・平塚卓栄会)
- 31 三~~キ~~原(川・あすなろ)
- ~~32 新堀(浜・スガルミュージック)~~
- 33 落合(学・神奈川県大)
- 34 川口(浜・横浜国大クラブ)
- 35 本田(川・青嵐クラブ)
- 36 治田(浜・横浜高教)
- 37 田中(座・UWF)
- 38 奥(厚・リコー厚木)
- 39 柴田(相・MD相模)
- 40 山上(学・神奈川県大)
- 41 宮應(大・ぺんぎん)
- 42 内田(川・信号器材)
- 43 小沢(浜・カヴァヌーラ)
- 44 上野慎(学・神奈川県大)
- 45 澤~~キ~~(厚・ATC)
- 46 園山(川・青嵐クラブ)
- ~~47 池~~キ~~(学・神奈川県大)~~
- 48 bye (.)
- 49 小又(学・國學院大)
- 50 坂口(川・高津高)
- 51 板野(須・湘南信用金庫)
- ~~52 入江(学・慶應義塾大)~~
- 53 川内(川・FAMILY)
- 54 ~~キ~~藤(学・神奈川県大)
- 55 玉城(須・三浦高)
- 56 川村(川・信号器材)

※代表決定戦の敗者5名で順位決定戦を行う(6ページ参照)

男子シングルス (代表 5名) No. 2

Cブロック

- (川・東信電気) 田野辺 57
- (浜・スグルミュージック) 畑野 58
- (学・神奈川大) 石川 59
- ~~(川・法政三高) 土~~ ~~成~~ 60
- (厚・A T C) 細谷 61
- (須・三浦高) 小森 62
- (学・神奈川大) 檜原 63
- (浜・日産ジュニアクラブ) 平野 64
- (座・U W F) 稲葉 65
- (浜・横浜国大クラブ) 北山 66
- (川・青嵐クラブ) 村井 67
- (相・M D 相模) 春日 68
- (学・神奈川大) 錦織 69
- (学・慶應義塾大) 松成 70
- (学・大正大) 巖 71
- (川・FAMILY) 堀 72
- (学・神奈川大) 福原 73
- (川・青嵐クラブ) 山本 74
- (浜・カヴァヌーラ) 阿部 75
- (学・國學院大) 下川 76
- (須・湘南信用金庫) 三枝 77
- (川・あすなろ) 栗原 78
- (須・日産追浜) 青木 79
- (学・慶應義塾大) 抜迫 80
- (厚・リコー厚木) 矢野 81
- (綾・綾瀬高) 三浦 82
- (学・神奈川大) 上野瑛 83
- (川・信号器材) 金氏 84**

Dブロック

- 85 太嶋 (川・信号器材)
- 86 須藤 (綾・綾瀬高)
- ~~87 堀田 (厚・リコー厚木)~~
- 88 吉川 (学・神奈川大)
- 89 佐々木 (浜・スグルミュージック)
- 90 薄井 (学・慶應義塾大)
- 91 高田 (須・日産追浜)
- 92 川嶋 (川・青嵐クラブ)
- 93 石塚 (座・U W F)
- 94 平屋 (須・東電神奈川)
- 95 小山 (川・中原クラブ)
- 96 武藤 (学・神奈川大)
- 97 鈴木 (厚・A T C)
- 98 金井 (学・大正大)
- 99 伊東 (川・信号器材)**
- 100 座喜味 (浜・横浜国大クラブ)
- ~~101 吉~~ ~~田~~ (学・神奈川大)
- 102 近藤 (川・青嵐クラブ)
- 103 阿部 (相・M D 相模)
- 104 bye ()
- 105 中西 (学・駒澤大)
- 106 佐野 (川・FAMILY)
- 107 齋藤 (学・神奈川大)
- 108 岡田 (須・湘南信用金庫)
- 109 仲地 (学・國學院大)
- ~~110 石~~ ~~川~~ (学・ぺんぎん)
- 111 橋口 (学・神奈川大)
- 112 河又 (川・東信電気)

※代表決定戦の敗者5名で順位決定戦を行う (6ページ参照)

男子シングルス (代表 5 名) No. 3

Eブロック

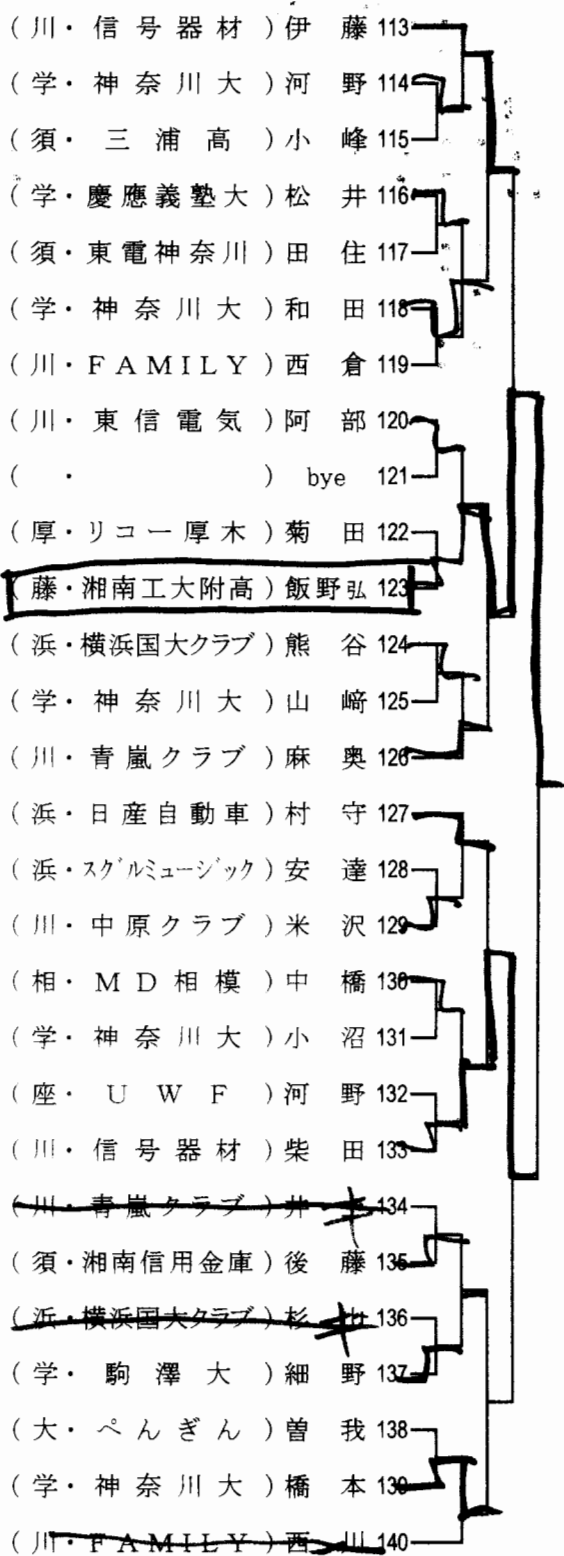

※代表決定戦の敗者 5 名で順位決定戦を行う (6 ページ参照)

女子シングルス (代表5名)

Aブロック



Bブロック

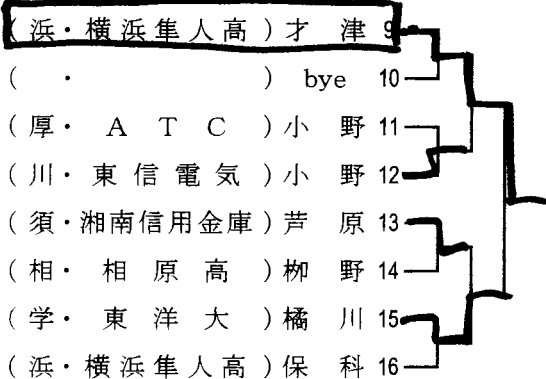

Cブロック

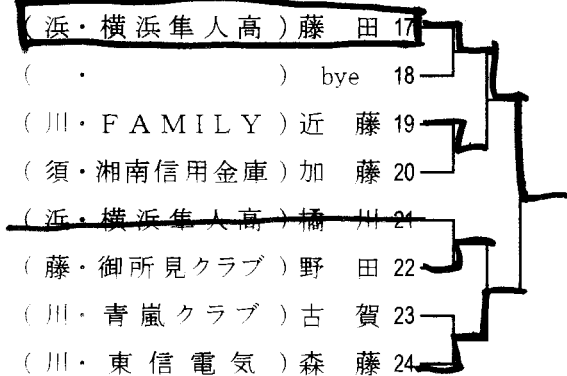

Dブロック

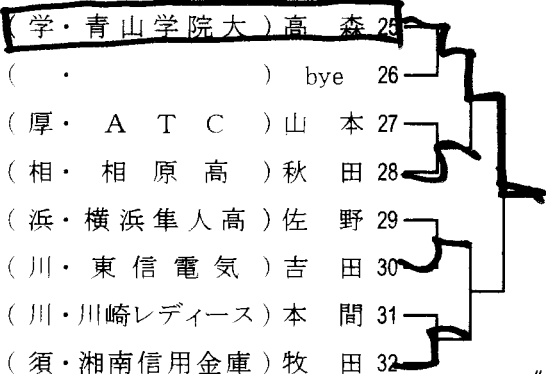

Eブロック

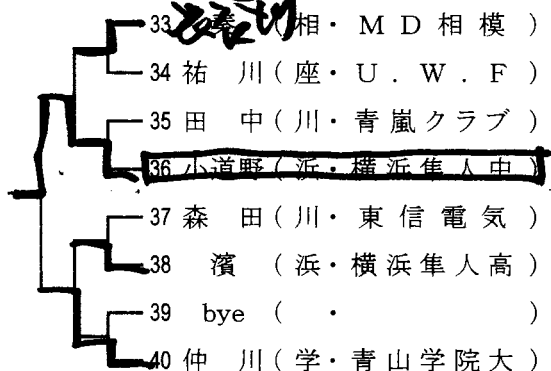

※推薦選手について

第1・2回神奈川県強化リーグの結果により、下記の選手を仮推薦とする。

長谷川 綾子 (須・湘南信用金庫)

ただし、第3回強化リーグ(9/6実施)の結果により、推薦選手の変更、組み合わせを変更する場合があります。

※男女シングルス順位決定戦について

代表決定戦で敗退した選手5名で、順位決定リーグを行う(試合方式は7頁参照)。

この結果に基づき、代表権を得た選手が県予選以後に推薦出場権を獲得した場合[全日本社会人・全日本学生等]の県代表の繰り上げや、関東地区予選会[11月・埼玉県開催予定]への出場選手を選考する。

一般シングルス 順位決定戦

男子	白井	小沢	松成	太嶋	柴田	得点	率	順位
A 白井 (信号器材)		0-3	0-3	0-3	0-3	4		5
B 小沢 (カバネ-3)	3-0		1-3	0-3	3-1	6		3
C 松成 (慶応大学)	3-0	3-1		0-3	3-1	7		2
D 太嶋 (信号器材)	3-0	3-0	3-0		3-0	8		1
E 柴田 (信号器材)	3-0	1-3	1-3	0-3		5		4

女子	金江	橋川	森藤	牧田	仲川	得点	率	順位
A 金江 (横浜早人高)		3-1	3-0	3-2	2-3	7		1
B 橋川 (東洋大学)	1-3		2-3	1-3	3-1	5		5
C 森藤 (東信電気)	0-3	3-2		1-3	0-3	5		4
D 牧田みのり (湘南信金)	2-3	3-1	3-1		3-2	7		2
E 仲川 (青山学院大学)	3-2	1-3	3-0	2-3		6		3

得点 勝ち=2点 負け=1点 棄権=0点

- 第 1 試合 B vs E C vs D
 試 第 2 試合 A vs E B vs C
 合 第 3 試合 A vs D C vs E
 順 第 4 試合 A vs C B vs D
 第 5 試合 A vs B D vs E

ジュニア男子 (代表7名) No. 1 Aブロック

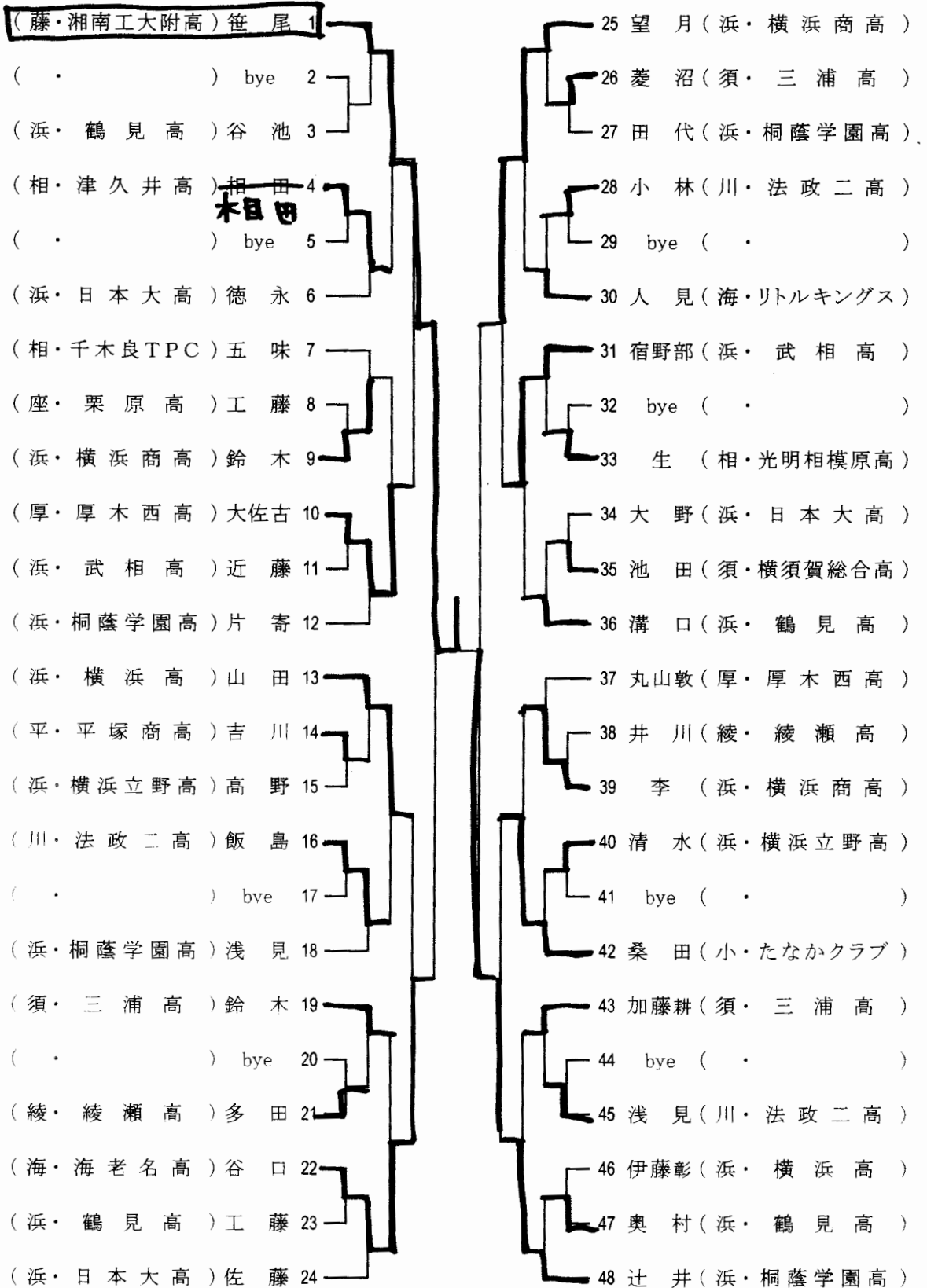

ジュニア男子 (代表7名) No. 2 Bブロック

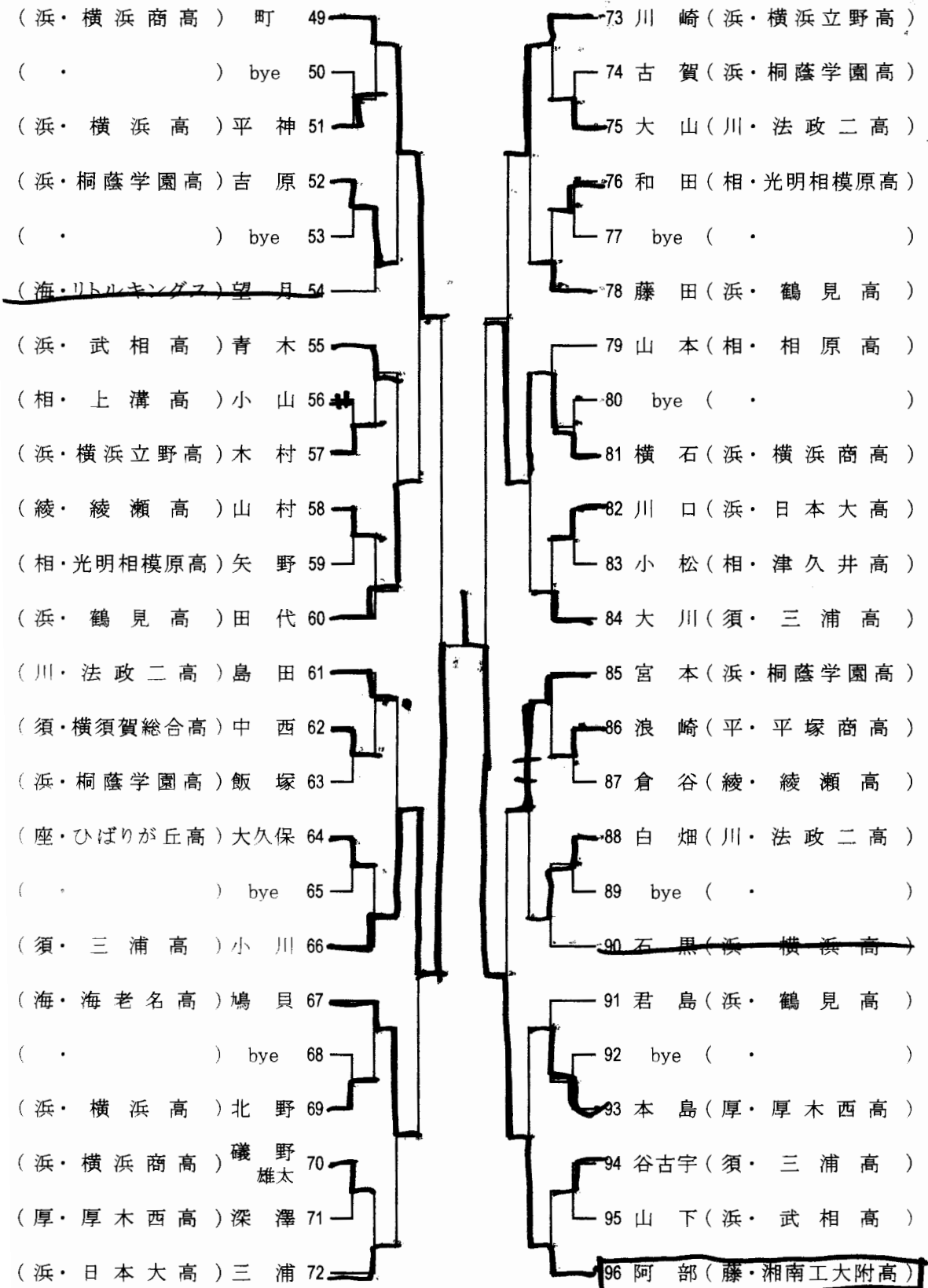

ジュニア男子 (代表7名) No. 3 Cブロック

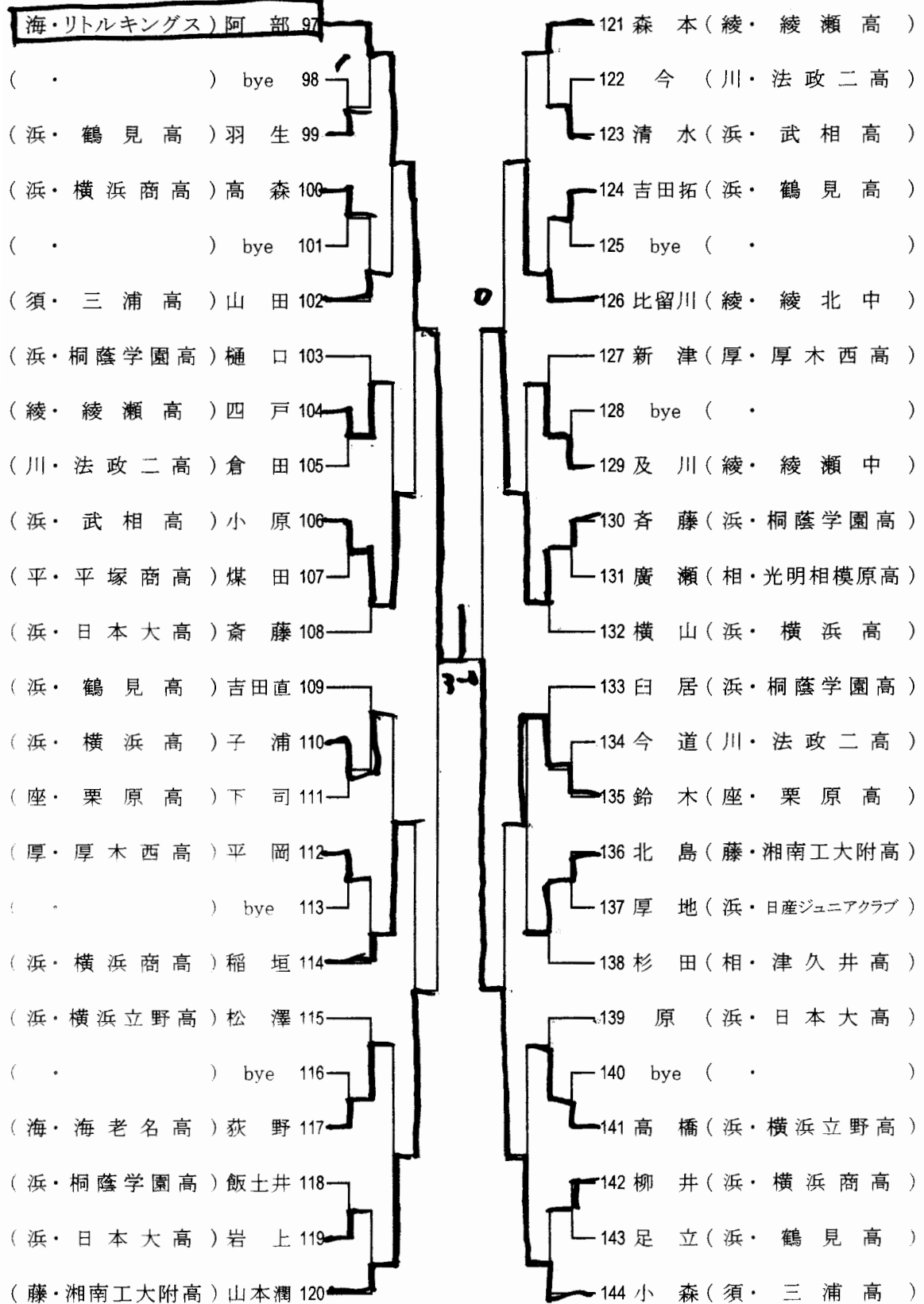

ジュニア男子 (代表7名) No. 4 Dブロック

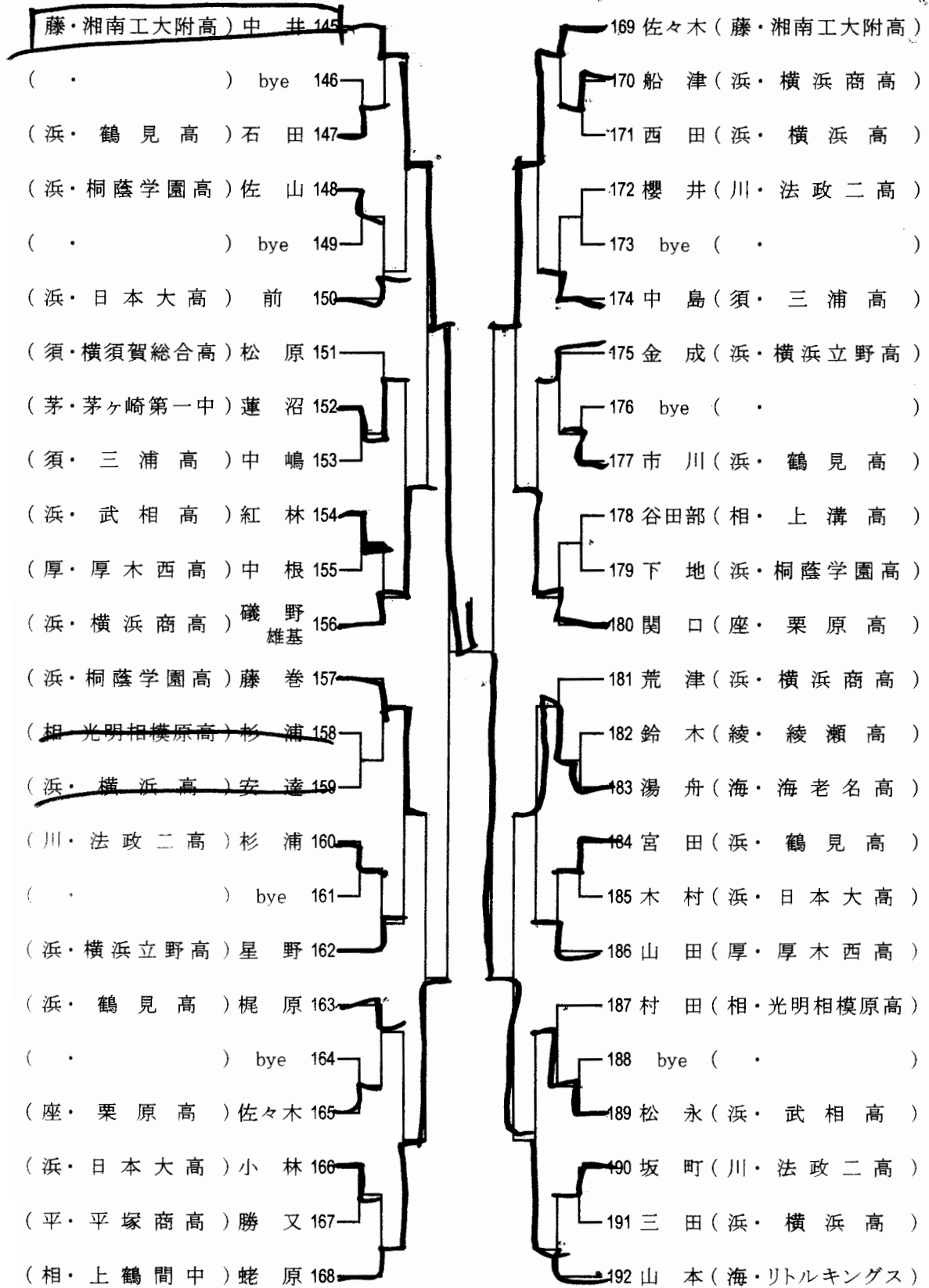

ジュニア男子 (代表7名) No. 5 Eブロック

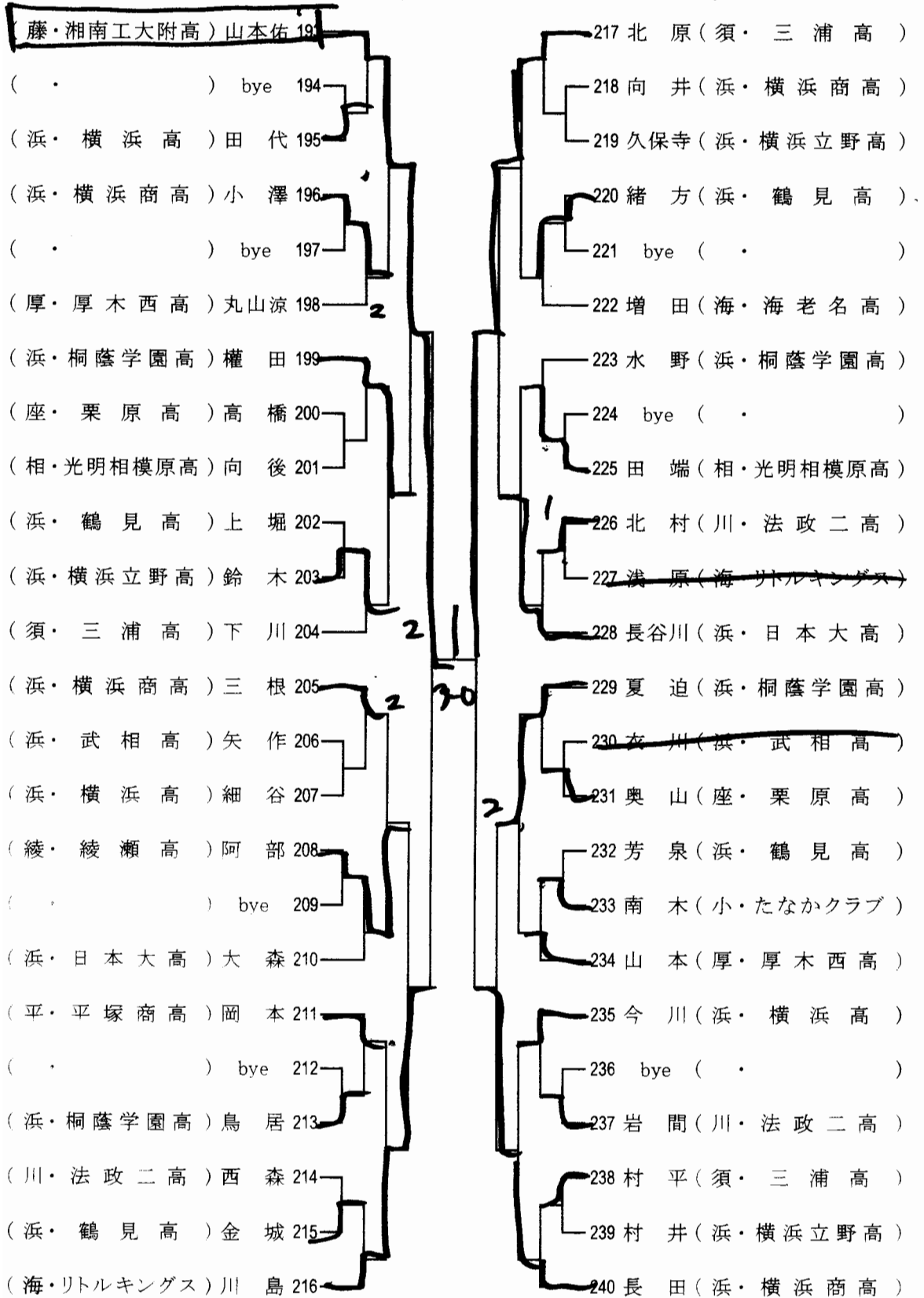

ジュニア男子 (代表7名) No. 6 Fブロック

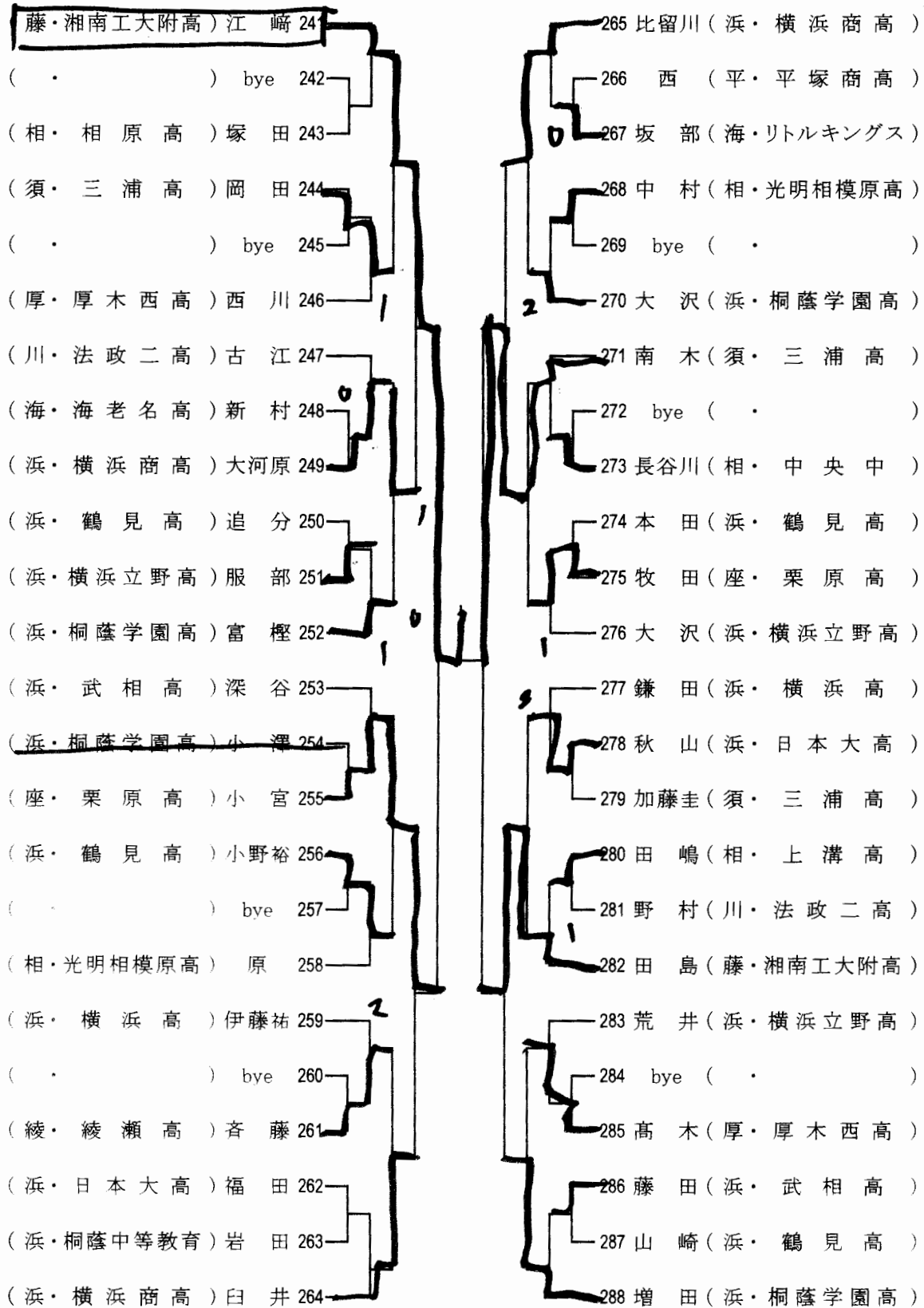

ジュニア男子 (代表7名) No. 7 Gブロック

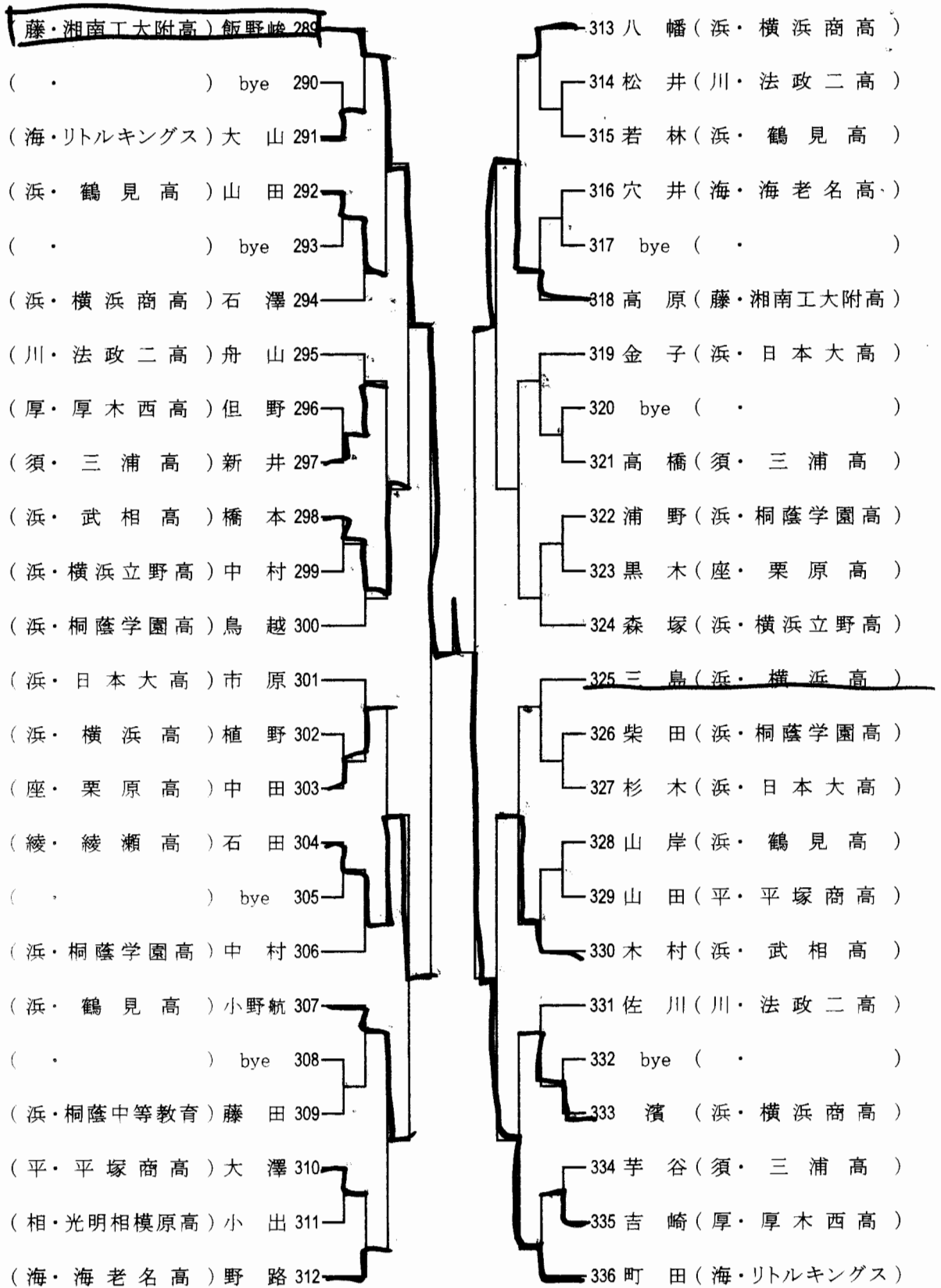

ジュニア女子 (代表7名) No. 1

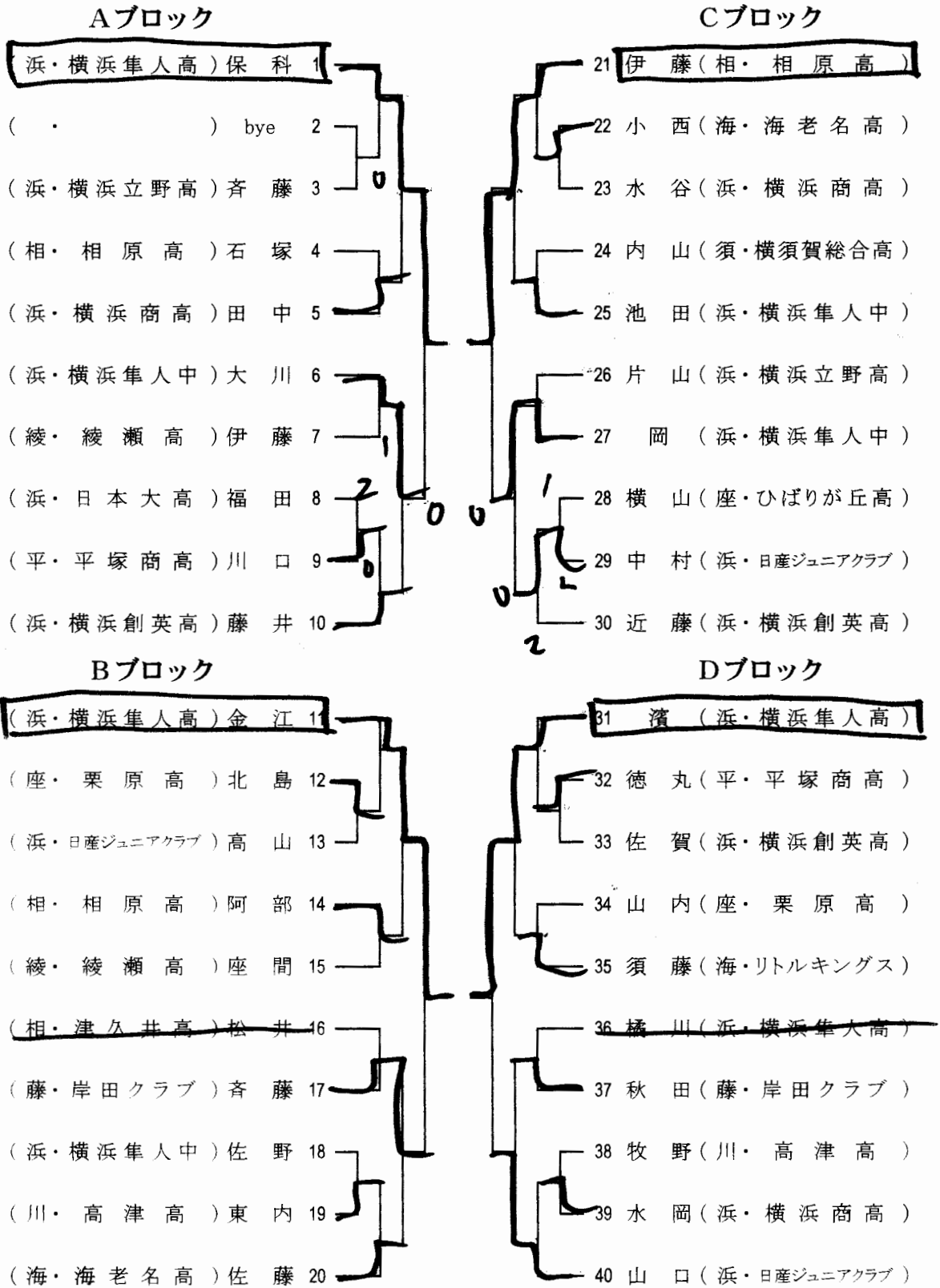

女子ジュニア (代表7名) No. 2

Eブロック

Gブロック

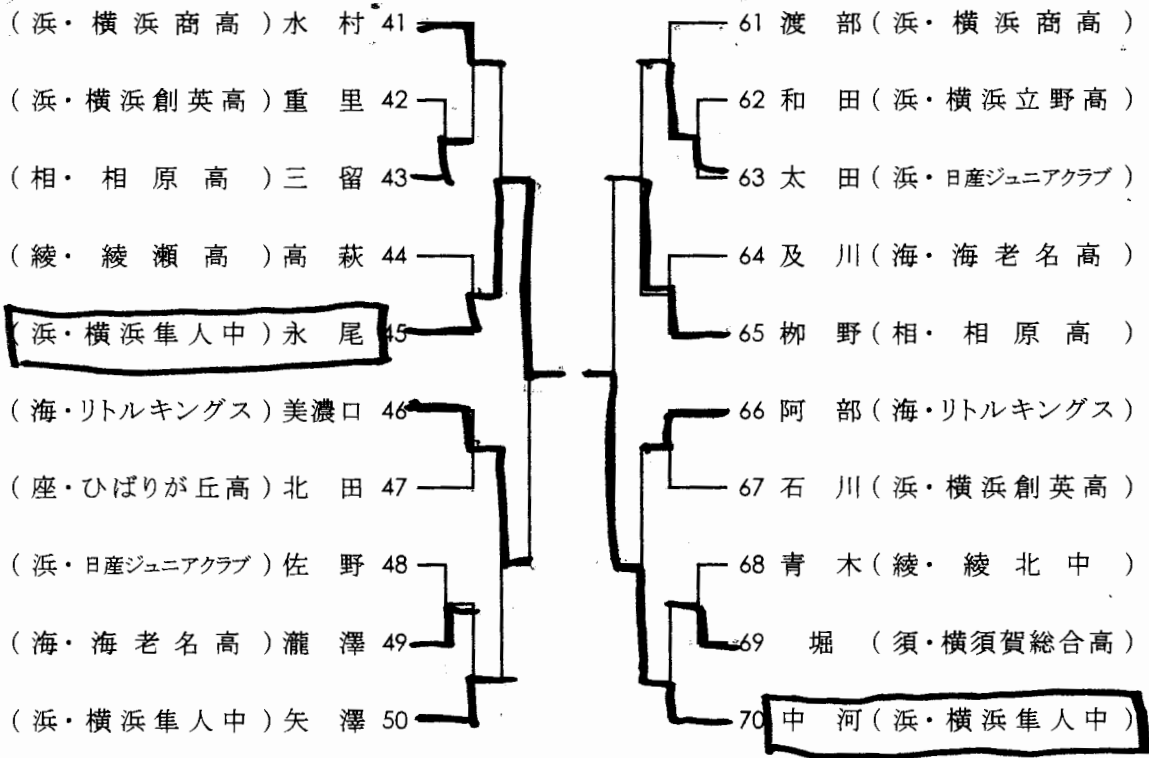

Fブロック

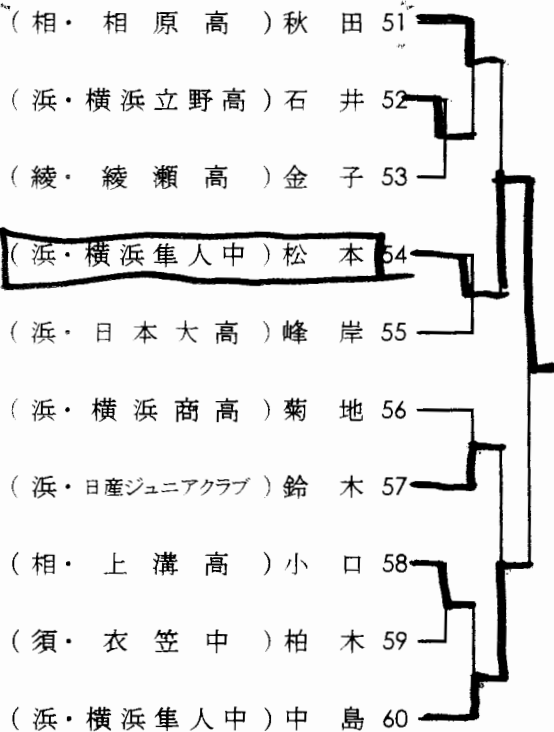

男子ダブルス (代表3組) No. 1

Aブロック

Bブロック

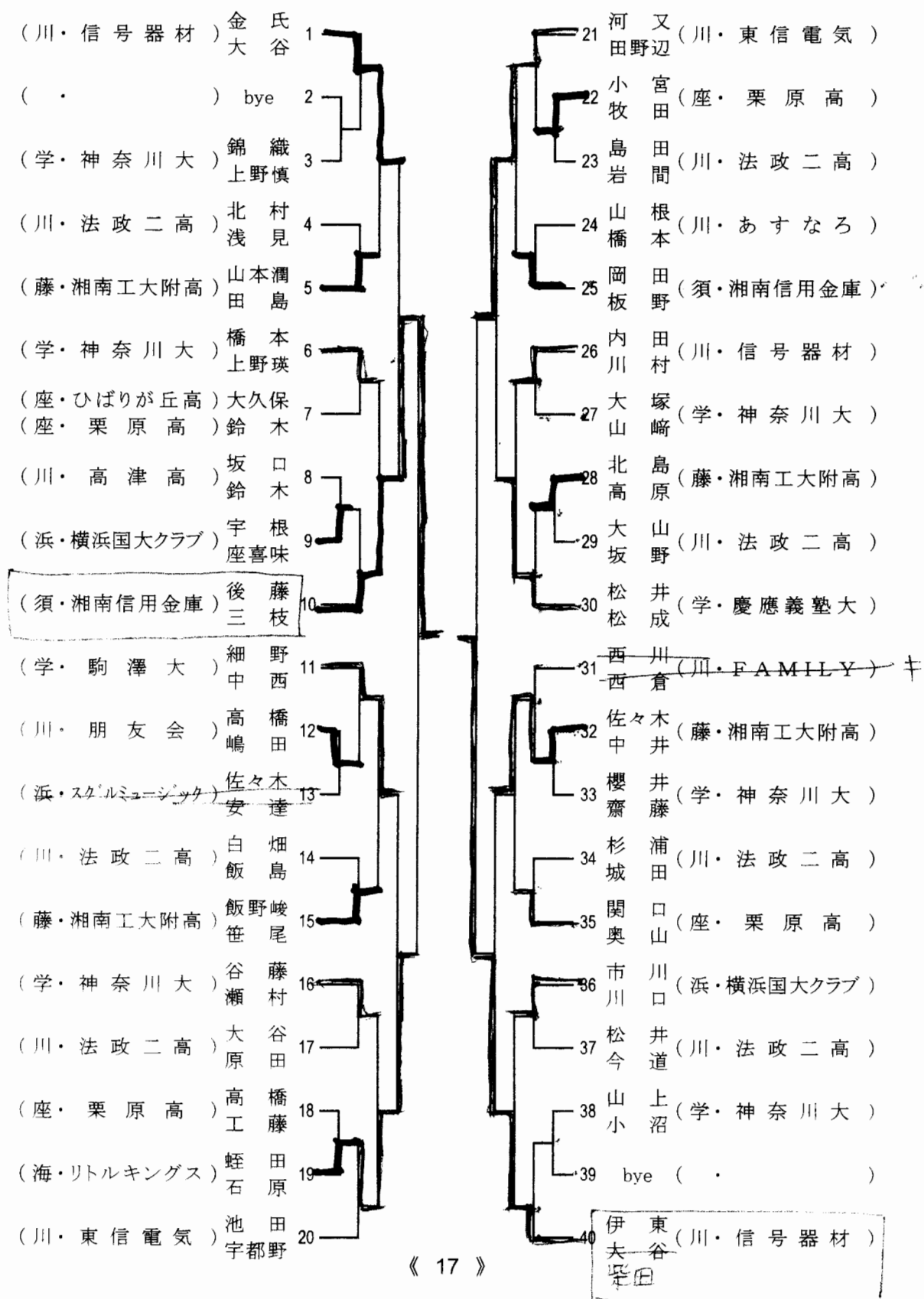

男子ダブルス (代表3組) No. 2

Cブロック

(川・FAMILY)	菅 麻 奥	41
(須・日産追浜)	青木 高田	42
(学・神奈川大)	橋山 山口	43
(川・法政二高)	倉田 佐川	44
(学・慶應義塾大)	入江 村田	45
(座・栗原高)	黒木 中田	46
(学・神奈川大)	伊藤 御畑	47
(川・あすなろ)	栗原 金高	48
(藤・湘南工大附高)	山本 阿部	49
(川・信号器材)	太嶋 臼井	50
(学・大正大)	金井 巖	51
(川・川崎工高)	星野 堀	52
(座・栗原高)	下司 佐々木	53
(川・法政二高)	青本 竹川	54
(藤・湘南工大附高)	飯野 江崎	55
(川・FAMILY)	川内 栗原	56
(学・神奈川大)	石川 河野	57
(川・法政二高)	小古 林江	58
(大・ぺんぎん)	佐藤 官應	59
(浜・日産自動車)	熊田 三田村	60

女子ダブルス (代表3組)

Aブロック

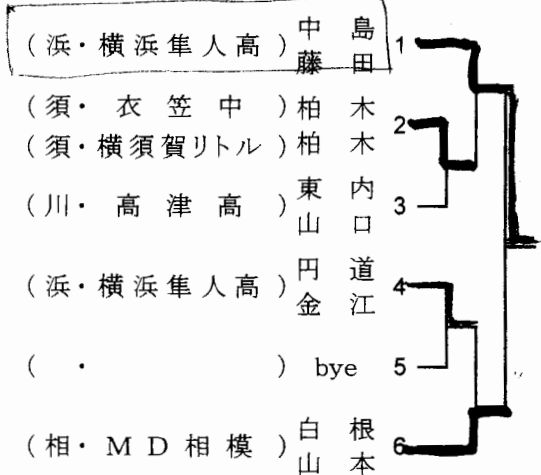

Cブロック

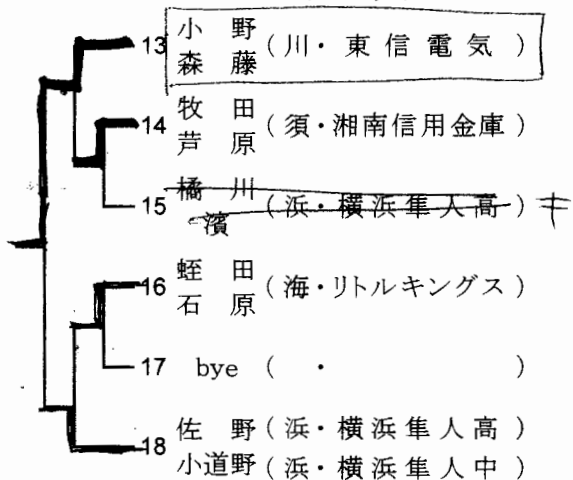

Bブロック

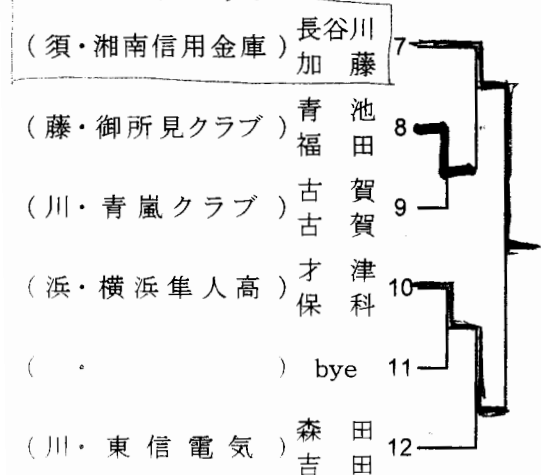

混合ダブルス (代表3組)

Aブロック

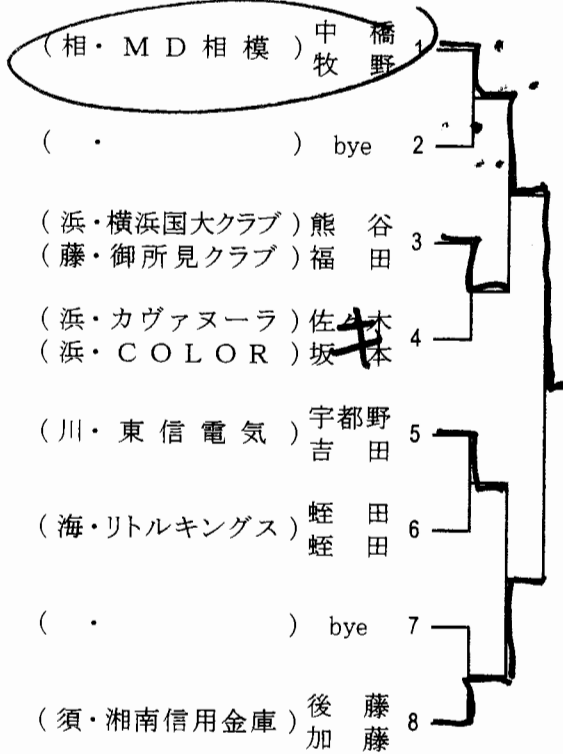

Cブロック

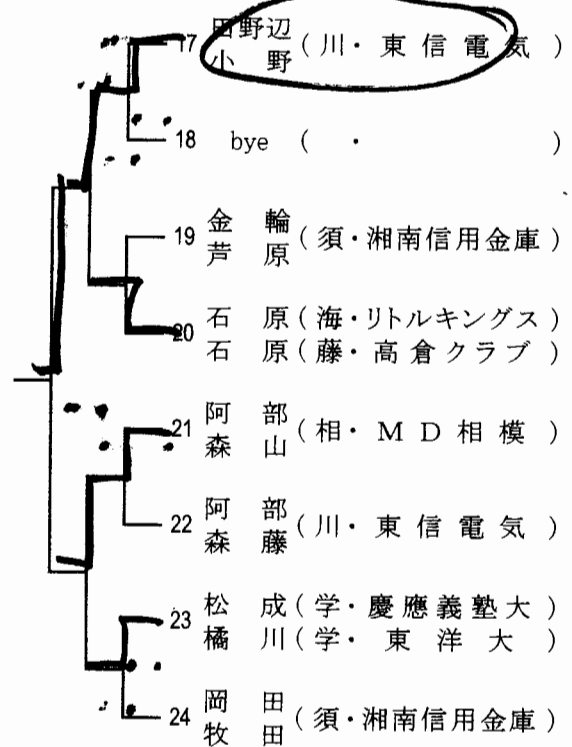

Bブロック

