

第2回 神奈川マスターズ卓球選手権大会 表彰一覧

期日 令和元年8月10日(土) 男女個人戦
 令和元年8月11日(日) 男女団体戦
 会場 カルッツかわさき(川崎市スポーツ・文化総合センター)

【個人戦】

種目	優勝	準優勝	第3位	第3位
男子 30歳以上	松瀨 健一 (CHIDORIASHI)	大津 公也 (CHIDORIASHI)	岡崎 理 (TROUBLESOME)	李 雁 (Leeクラブ)
男子 40歳以上	長谷川 桂志 (Y卓会)	菊地 宏中 (川口市役所)	市川 伸也 (HAZAWA)	田住 勝 (西浜クラブ)
男子 50歳以上	藤井 慎一 (瑞穂クラブ)	勝又 重信 (平塚卓栄会)	山田 和好 (横浜市役所)	渡部 洋二 (MD相模)
男子 60歳以上	橘川 重雄 (MD相模)	林 賢治 (八日市場クラブ)	山岡 淳三 (明卓会)	岩田 信次 (MTC)
男子 65歳以上	小倉 国由紀 (明卓会)	中村 孝太郎 (卓越会・鶴見)	渡部 浩二 (青嵐クラブ)	岩下 哲治 (柏の葉クラブ)
男子 70歳以上	宮川 寛 (横浜ベテラン会)	渡部 彰 (相模原ベテラン会)	千葉 好治 (高倉クラブ)	尾崎 耕兒 (個人・西地区セクター)
男子 75歳以上	茂木 信昭 (大正同好会)	照井 信夫 (横浜ベテラン会)	—	—
男子 80歳以上	和田 紘一 (球楽会)	横井 良和 (横浜ベテラン会)	大滝 泰 (HAZAWA)	田村 健二 (横浜ベテラン会)
女子 30歳以上	安藤 奈々 (梅屋敷卓球クラブ)	—	—	—
女子 40歳以上	前田 恵美 (瑞穂クラブ)	—	—	—
女子 50歳以上	片寄 佐知子 (松草クラブ)	秋岡 基子 (川崎レディース.CLEO)	青木 由紀子 (川崎レディースブルーウッズ)	高木 寿子 (松草クラブ)
女子 60歳以上	鈴木 厚子 (川崎レディース.Green)	杉本 世里恵 (不入斗クラブ)	—	—
女子 65歳以上	小川 由美 (松草クラブ)	北島 よし子 (卓精会)	須藤 澄子 (川口チーム)	—
女子 70歳以上	澄川 徳恵 (浜卓会.トトロ)	星野 貴子 (大田クラブ)	永松 陽子 (浜卓会.洋光台)	井口 はるみ (大田クラブ)
女子 75歳以上	大掛 まさ美 (イーグルス)	小玉 悦子 (浜卓会.ひさぎクラブ)	—	—
女子 80歳以上	千代 絢子 (大野中)	天野 敏枝 (全横会)	—	—

【団体戦】

種目	優勝	準優勝	第3位
男子 30歳以上	CHIDORIASHI・B	カヴァヌーラ	TROUBLESOME
男子 40歳以上	美しが丘クラブ	—	—
男子 50歳以上	MD相模	瑞穂クラブ	—
男子 60歳以上	明卓会	相模原ベテラン会	—
男子 70歳以上	FAMILY	—	—
男子 225歳以上	横浜ベテラン会A	球楽会	—
女子 30歳以上	MD相模	—	—
女子 40歳以上	瑞穂クラブ	—	—
女子 50歳以上	松草クラブ	美鷹クラブ・九十九	八王子ポニー
女子 60歳以上	すばる	相模原レディース・友クラブ	—
女子 70歳以上	平塚レディース	イーグルス	—
女子 225歳以上	川崎レディース	—	—

①・男子30歳以上 ※表彰ベスト4 (大体育室)

○内はコートNo.

1	古川 聖	(川)中原クラブ	3	①	A	松淵健一	②	1 稲葉 祐馬	(座)A.J.C.C	14
2	廣瀬 豊	(浜)太洋歯科	4				D	キ 清水 大輔	(浜)遊神	15
3	茂木 成和	(藤)日本精工	2				2 峯 貴昭	(川)JFE京浜	16	
4	松淵 健一	(東)CHIDORIASHI	1				3 長岐 伸高	(浜)あつちゃんぶりけ	17	
5	松本 芳	(浜)横浜市役所	5				A2位	茂木 成和	(藤)日本精工	
山越 尚也				(栃)TROUBLESOME	E2位	2 山越 尚也	(栃)TROUBLESOME	18		
峯 貴昭				(川)JFE京浜	D2位	1 大津 公也	(東)CHIDORIASHI	19		
6	飯塚 公則	(浜)大正同好会	3	①	B	③	4 稲垣 洸二	(藤)Ring	20	
7	今泉 大地	(川)青嵐クラブ	2				3 藤原 大輔	(浜)日立横浜	21	
8	馬場 宣嘉	(藤)Ring	4				C2位	竹村 大輔	(東)卓楓会	
9	奈良 和之	(寒)白金丸	1	B2位	今泉 大地	(川)青嵐クラブ				
森 大輔					(藤)Ring	F2位				
10	竹村 大輔	(東)卓楓会	2	②	C	③	1 李 雁	(川)Leeクラブ	22	
11	黒紙 徳幸	(座)A.J.C.C	キ				3 佐藤 貴裕	(浜)TEAM-ISOGO	23	
12	岡崎 理	(栃)TROUBLESOME	1				2 森 大輔	(藤)Ring	24	
13	鈴木 秀晴	(浜)遊神	3				キ 野原 元気	(東)いつも	25	

②・男子40歳以上 ※表彰ベスト4 (大体育室)

○内はコートNo.

1	長谷川 桂志	(浜)Y卓会	1	④	A	長谷川桂志	⑤	1 田住 勝	(茅)西浜クラブ	10
2	中村 和幸	(東)大田卓愛	2				C	4 山本 和正	(静)個人	11
3	福留 博英	(茅)湘南クラブ	4				2 本間 新	(浜)遊神	12	
4	畑中 富昭	(川)富士クラブ	3				3 平島 寛之	(川)青嵐クラブ	13	
5	安野 敬幸	(浜)LE COURS	5				A2位	中村 和幸	(東)大田卓愛	
本間 新				(浜)遊神	C2位					
市川 伸也				(浜)HAZAWA	D2位	B2位	菊地 宏中	(埼)川口市役所		
6	菊地 宏中	(埼)川口市役所	2	④	B	⑤	1 西倉 遊星	(川)梅屋敷卓球クラブ	14	
7	小西 利之	(茅)西浜クラブ	4				2 市川 伸也	(浜)HAZAWA	15	
8	園山 裕一	(川)青嵐クラブ	1				3 佐保 真己	(東)OverLight	16	
9	高橋 秋坪	(浜)HAZAWA	3				4 森内 和生	(厚)リコー厚木	17	

③・男子50歳以上 ※表彰ベスト4 (大体育室)

○内はコートNo.

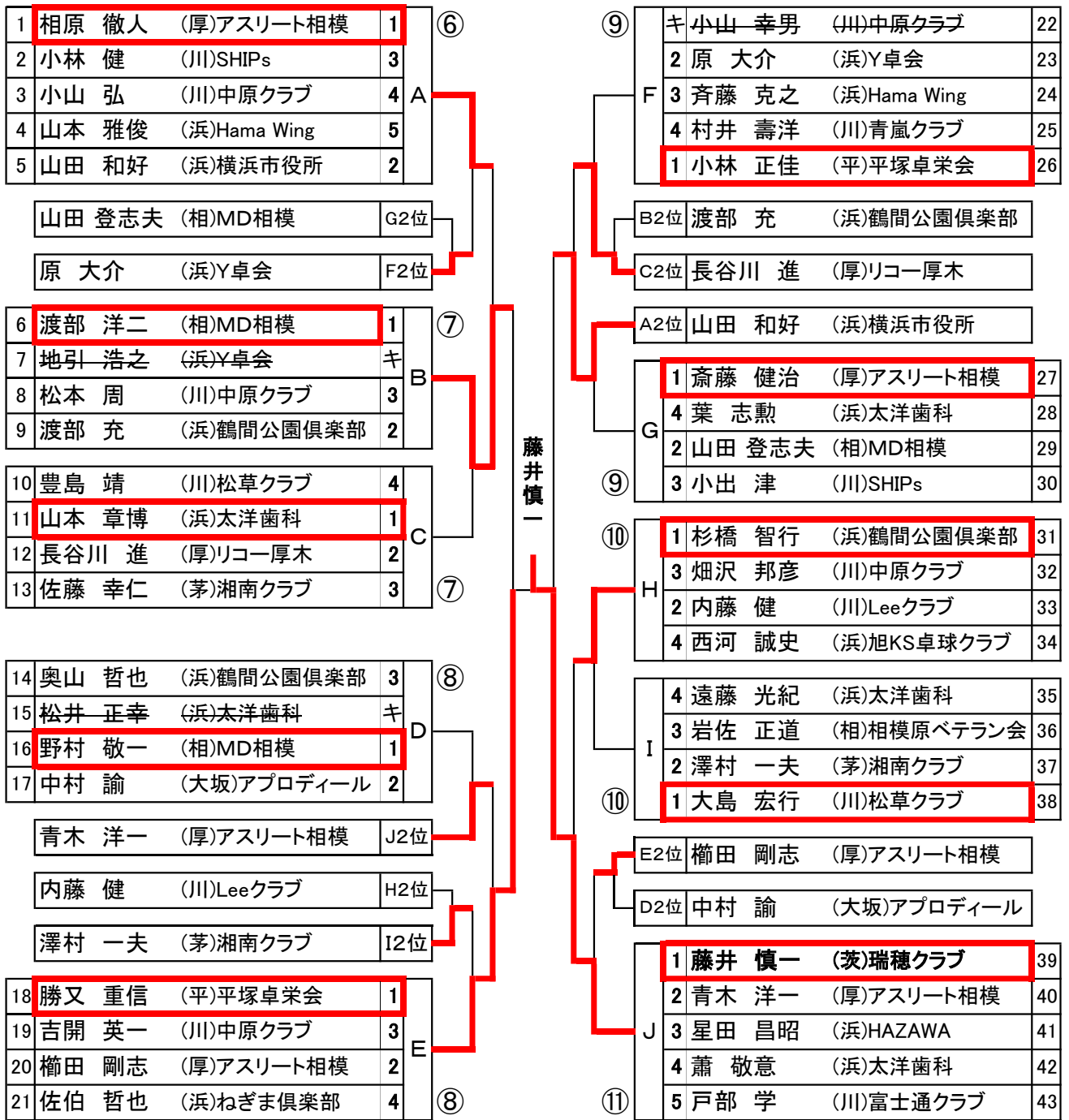

④・男子60歳以上 ※表彰ベスト4 (大体育室)

○内はコートNo.

1	山岡 淳三 (浜)明卓会	1	⑫	13	3	宍戸 隆 (須)日産追浜	14	
2	崎浜 和久 (川)東芝クラブ	2	A	橋川重雄	2	望月 武 (秦)西湘スカイ	15	
3	先崎 清 (相)相模原ベテラン会	キ			D	4	熊澤 正好 (川)FAMILY	16
4	柳川 誠 (秦)西湘スカイ	3			5	柴田 仁 (東)西原卓球同好会	17	
5	清水 二郎 (川)個人	4			1	岩田 信次 (浜)MTC	18	
					A2位	崎浜 和久 (川)東芝クラブ		
		望月 武 (秦)西湘スカイ	D2位					
		塚田 清二 (新)Axel	E2位					
6	片山 一郎 (茨)スリースター	1	⑫		C2位	山脇 進 (秦)西湘スカイ		
7	正岡 忠 (川)東芝クラブ	2	B		B2位	正岡 忠 (川)東芝クラブ		
8	武井 幸弘 (浜)MTC	3						
9	鎌田 充 (川)SHIPs	4						
10	山脇 進 (秦)西湘スカイ	2	C		1	林 賢治 (千)八日市場クラブ	19	
11	井坂 幸彦 (千)F.C.C	3			5	山本 澄夫 (浜)明卓会	20	
12	橋川 重雄 (相)MD相模	1			3	中村 裕二 (川)松草クラブ	21	
13	宮城 安利 (川)富士通クラブ	4	⑬		2	塚田 清二 (新)Axel	22	
					4	清水 啓之 (川)東芝クラブ	23	

⑤・男子65歳以上 ※表彰ベスト4 (大体育室)

○内はコートNo.

1	中村 孝太郎 (浜)卓越会・鶴見	1	⑮	16	1	柳 敏夫 (埼)青葉クラブ	10	
2	渡部 浩二 (川)青嵐クラブ	2	A	小倉国由紀	2	岡 誠治 (川)松草クラブ	11	
3	長田 仁志 (浜)旭KS卓球クラブ	4			C	4	遠藤 一美 (藤)高倉クラブ	12
4	浜田 武次 (埼)マイスター	3			3	橋本 保 (川)中原クラブ	13	
5	阿部 俊明 (川)中原クラブ	5			A2位	渡部 浩二 (川)青嵐クラブ		
					C2位	岡 誠治 (川)松草クラブ		
		岡 誠治 (川)松草クラブ						
		近藤 寛己 (川)SHIPs	D2位					
6	岩下 哲治 (千)柏の葉クラブ	1	B		B2位	山城 和義 (浜)横浜ベテラン会		
7	三橋 雄司 (相)相模原ベテラン会	キ			1	小倉 国由紀 (浜)明卓会	14	
8	山城 和義 (浜)横浜ベテラン会	2			3	柴崎 好明 (相)相模原T.P.F	15	
9	佐藤 三夫 (川)SHIPs	3		⑮	2	近藤 寛己 (川)SHIPs	16	
					4	松田 俊男 (東)横河電機	17	

⑥・男子70歳以上 ※表彰ベスト4 (大体育室)

○内はコートNo.

1	加藤 啓一	(川)FAMILY	キ	①⑦	19	2	和田 直	(藤)高倉クラブ	13
2	疋田 良宏	(浜)HAZAWA	3	A	19	4	下東 幸男	(浜)大正同好会	14
3	田村 金徳	(秦)西湘スカイ	2		19	3	住田 富一	(浜)横浜ベテラン会	15
4	宮崎 博司	(浜)横浜ベテラン会	1		19	1	渡部 彰	(相)相模原ベテラン会	16
	和田 直	(藤)高倉クラブ	D2位			A2位	田村 金徳	(秦)西湘スカイ	
	千葉 好治	(藤)高倉クラブ	E2位	B		C2位	大多和 亨	(逗)逗子クラブ	
5	神山 哲	(藤)高倉クラブ	キ		18	B2位	尾崎 耕兒	(浜)個人・西地区センター	
6	宮川 實	(浜)横浜ベテラン会	1			1	米澤 哲郎	(川)中原クラブ	17
7	井出 壮一	(川)中原クラブ	3			3	本田 克巳	(浜)横浜ベテラン会	18
8	尾崎 耕兒	(浜)個人・西地区センター	2	C	19	2	千葉 好治	(藤)高倉クラブ	19
9	八田 哲	(相)相模原ベテラン会	1		18	キ	森田 博隆	(浜)個人	20
10	平岩 健三	(浜)MTC	3						
11	安藤 精後	(川)松草クラブ	キ						
12	大多和 亨	(逗)逗子クラブ	2	①⑧					

⑦・男子75歳以上 ※表彰2位まで (大体育室)

○内はコートNo.

1	柳川 常寿	(茅)球楽会	1	②⑩	21	キ	角田 孝夫	(浜)MTG	5
2	岸 秀史	(浜)横浜ベテラン会	4	A	B	2	照井 信夫	(浜)横浜ベテラン会	6
3	茂木 信昭	(浜)大正同好会	2		21	1	長田 昭八	(浜)横浜ベテラン会	7
4	小河原 眸	(浜)横浜ベテラン会	3		21	3	河本 忠	(浜)横浜ベテラン会	8
	照井 信夫	(浜)横浜ベテラン会	B2位			A2位	茂木 信昭	(浜)大正同好会	
3位決定戦					※3位に敢闘賞				
柳川 常寿 (茅)球楽会					長田 昭八 (浜)横浜ベテラン会				

⑧・男子80歳以上 ※表彰ベスト4 (大体育室)

○内はコートNo.

1	喜多川 武	(浜)さきがけ	2	②②	23	1	大滝 泰	(浜)HAZAWA	10	
2	山田 清	(茅)球楽会	1	A	C	2	横井 良和	(浜)横浜ベテラン会	11	
3	北田 俊夫	(浜)LE-COURS	キ		23	3	安彦 雅雄	(川)SHIPs	12	
4	笹岡 正	(浜)横浜ベテラン会	3		23	4	須田 清一	(浜)旭KS卓球クラブ	13	
5	小林 信隆	(川)中原クラブ	4			A2位	喜多川 武	(浜)さきがけ		
	横井 良和	(浜)横浜ベテラン会	C2位	B		B2位	井伊 國裕	(浜)横浜ベテラン会		
6	田村 健二	(浜)横浜ベテラン会	1		②②	D	1	和田 紘一	(茅)球楽会	14
7	井伊 國裕	(浜)横浜ベテラン会	2			2	箭中 滋	(浜)L&S	15	
8	八木 一允	(浜)都築ナイト	4			3	宮田 栄次	(浜)横浜ベテラン会	16	
9	山岸 功三	(相)TTC	3		4	柴田 桂二	(相)城山卓球同好会	17		

⑨・女子30歳以上 ⑩・女子40歳以上

(大体育室)

○内はコートNo.

⑭ ⑮ ※表彰

1	池田 希	(東)exceed大田	2	⑨
2	安藤 奈々	(川)梅屋敷卓球クラブ	1	⑨
3	前田 恵美	(茨)瑞穂クラブ	1	⑩
4	上杉 洋子	(茨)瑞穂クラブ	2	⑩
5	内田 陽子	(川)あすなろ	4	⑩
6	大蔵 良子	(浜)ねぎま倶楽部	5	⑩
7	堤 夏枝	(浜)堤クラブ	3	⑩

30歳以上1位

安藤 奈々 (川)梅屋敷卓球クラブ

40歳以上1位

前田 恵美 (茨)瑞穂クラブ

※40歳以上2位に敢闘賞

⑪・女子50歳以上

※表彰ベスト4

(大体育室)

○内はコートNo.

1	青木 由紀子	(川)川崎レブルーウッズ	1	⑭
2	田村 真由美	(浜)alpha	3	
3	清水 孝枝	(川)タム卓クラブ	4	A
4	角 郷子	(浜)浜卓会.きりがおか	2	
5	橋本 千織	(茅)西浜クラブ	5	
大島 ゆかり		(埼)川口チーム	F2位	
中山 恵美子		(川)川崎レ.CLEO	E2位	
6	岩澤 由美子	(川)松草クラブ	1	
7	秋山 るり子	(浜)浜卓会.金沢チエリー	4	
8	杉浦 真理	(川)川崎レ.CLEO	3	B
9	皆川 春美	(須)不入斗クラブ	2	⑮
10	知念 ゆかり	(東)大田クラブ	2	⑯
11	大藤 圭子	(茨)スリースター	4	
12	高橋 房子	(川)川崎レディース	1	C
13	兵藤 葉子	(浜)ASTY	3	
小田 真理		(浜)中郡レディース	H2位	
小池 千幸		(浜)浜卓会.金沢チエリー	G2位	
14	片寄 佐知子	(川)松草クラブ	1	
15	芦澤 はるひ	(浜)浜卓会.しらとり	3	
16	徳永 文子	(浜)alpha	4	D
17	山口 碧代	(川)川崎レディース	2	⑰

片寄 佐知子

⑱	1	藤井 佳子	(茨)瑞穂クラブ	18
	3	廣岡 英恵	(東)桐卓会	19
E	2	中山 恵美子	(川)川崎レ.CLEO	20
	4	鈴木 裕子	(浜)浜卓会.金沢チエリー	21
	B2位		皆川 春美	(須)不入斗クラブ
	A2位		角 郷子	(浜)浜卓会.きりがおか
	1	高木 寿子	(川)松草クラブ	22
	2	大島 ゆかり	(埼)川口チーム	23
F		キ宮坂 みどり	(浜)alpha	24
⑲	3	松井 征子	(茅)西浜クラブ	25
	3	三宅 章子	(東)大田クラブ	26
⑳	2	小池 千幸	(浜)浜卓会.金沢チエリー	27
	1	高井 由利子	(川)川崎レ.Green	28
	4	田代 紀子	(浜)ASTY	29
	D2位		山口 碧代	(川)川崎レディース
	C2位		知念 ゆかり	(東)大田クラブ
	1	秋岡 基子	(川)川崎レ.CLEO	30
	2	小田 真理	(浜)中郡レディース	31
	3	安岡 チサ子	(浜)浜卓会.reef	32
㉑	4	杉本 美紀	(秦)秦野レディース	33

⑫・女子60歳以上

※表彰2位まで

(小体育室)

○内はコートNo.

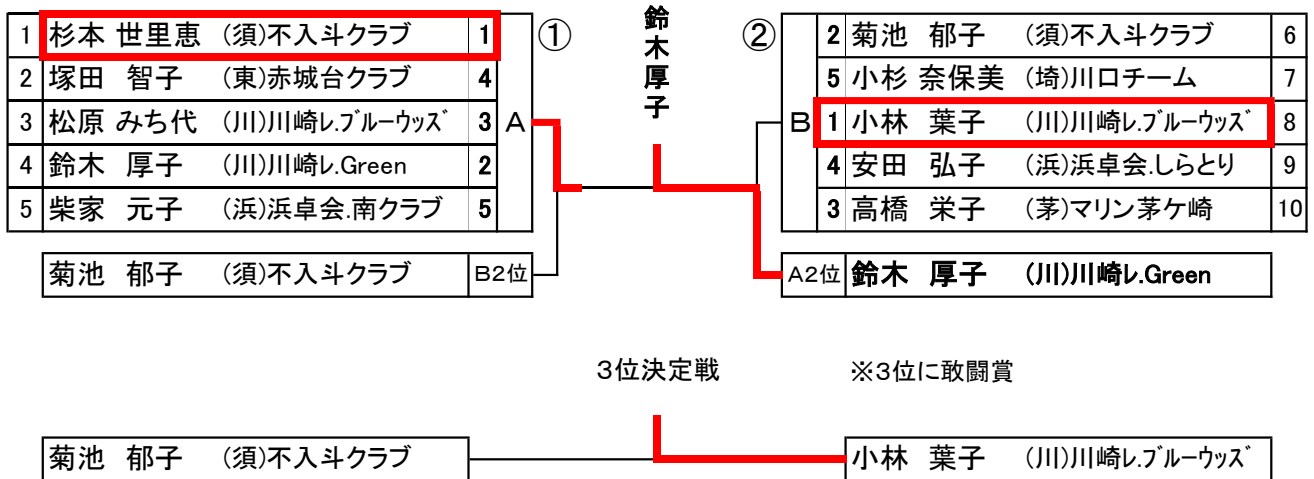

⑬・女子65歳以上

※表彰3位まで

(小体育室)

○内はコートNo.

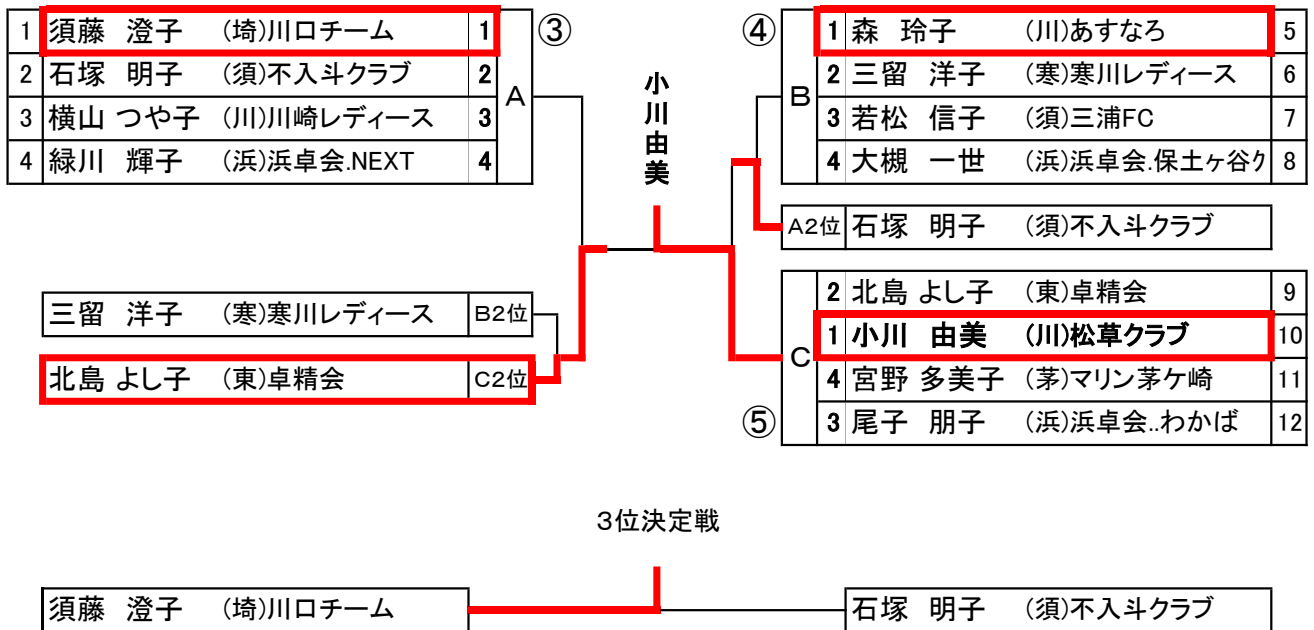

⑭・女子70歳以上 ※表彰ベスト4 (小体育室)

○内はコートNo.

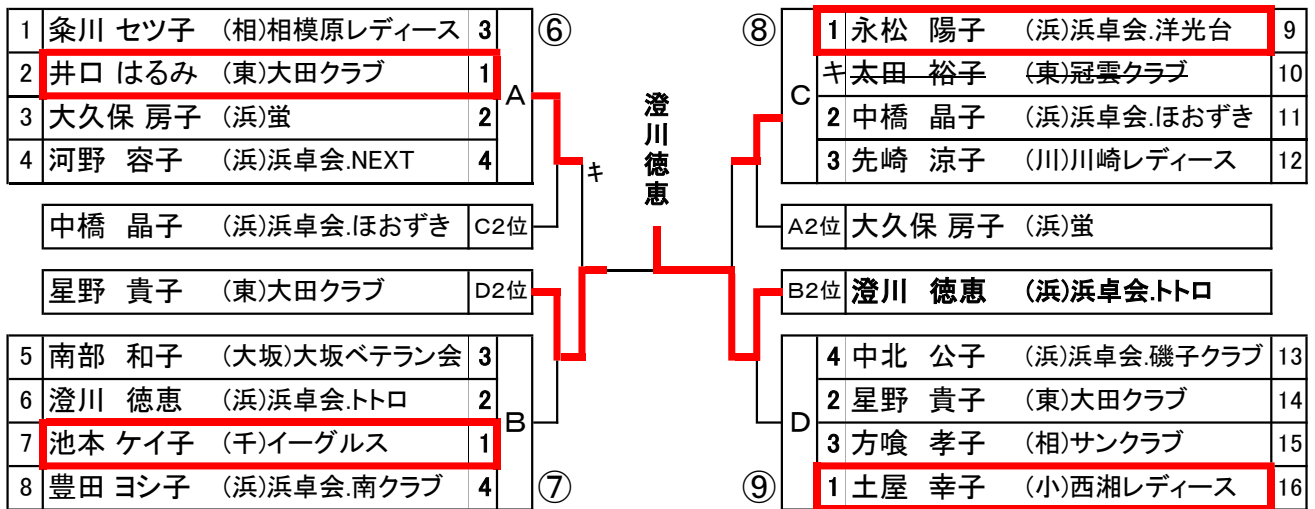

⑮・女子75歳以上 ※表彰2位まで (小体育室)

○内はコートNo.

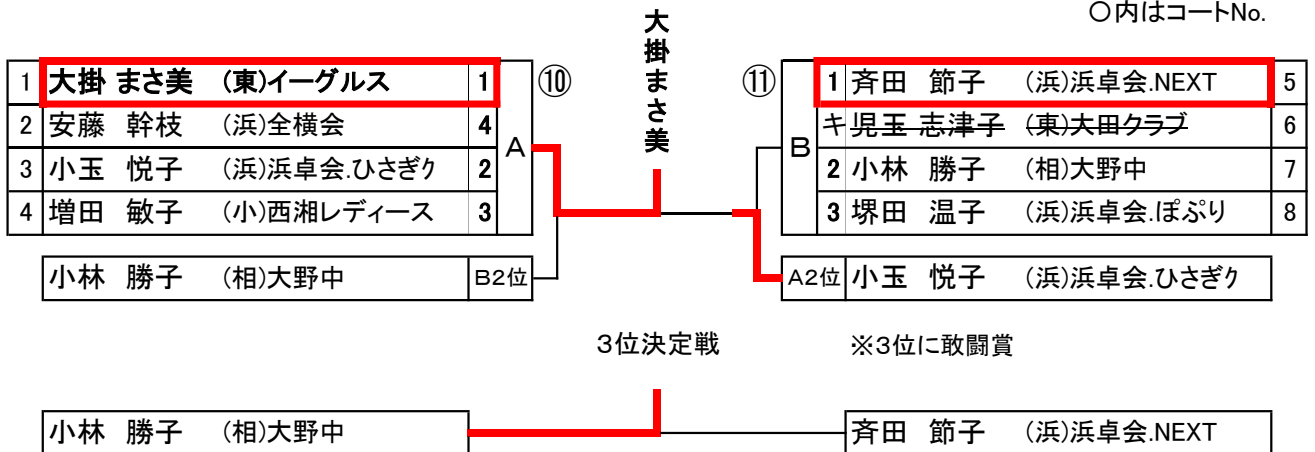

⑯・女子80歳以上 ※表彰2位まで (小体育室)

○内はコートNo.

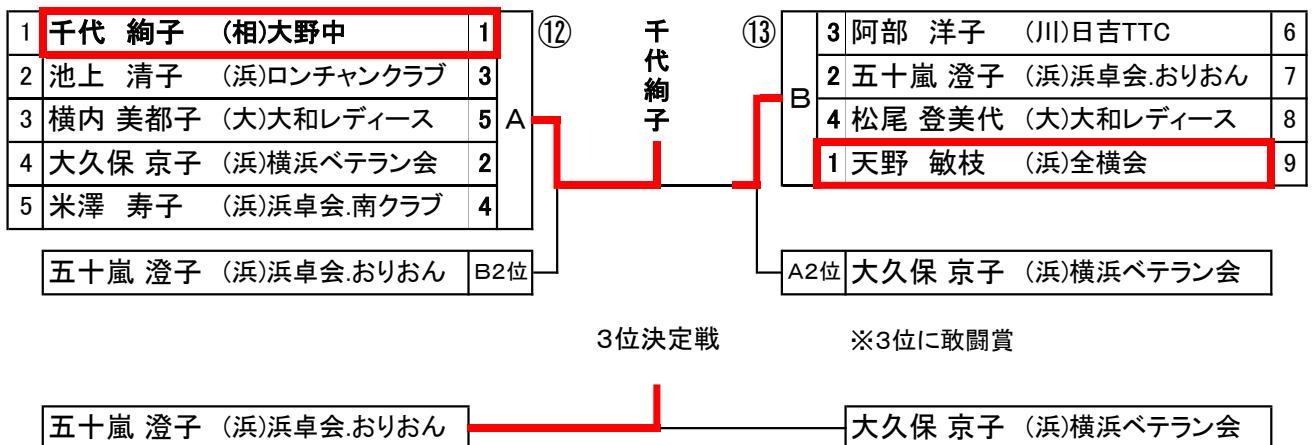

ア・男子30歳以上

※表彰3位まで

○内はコートNo.

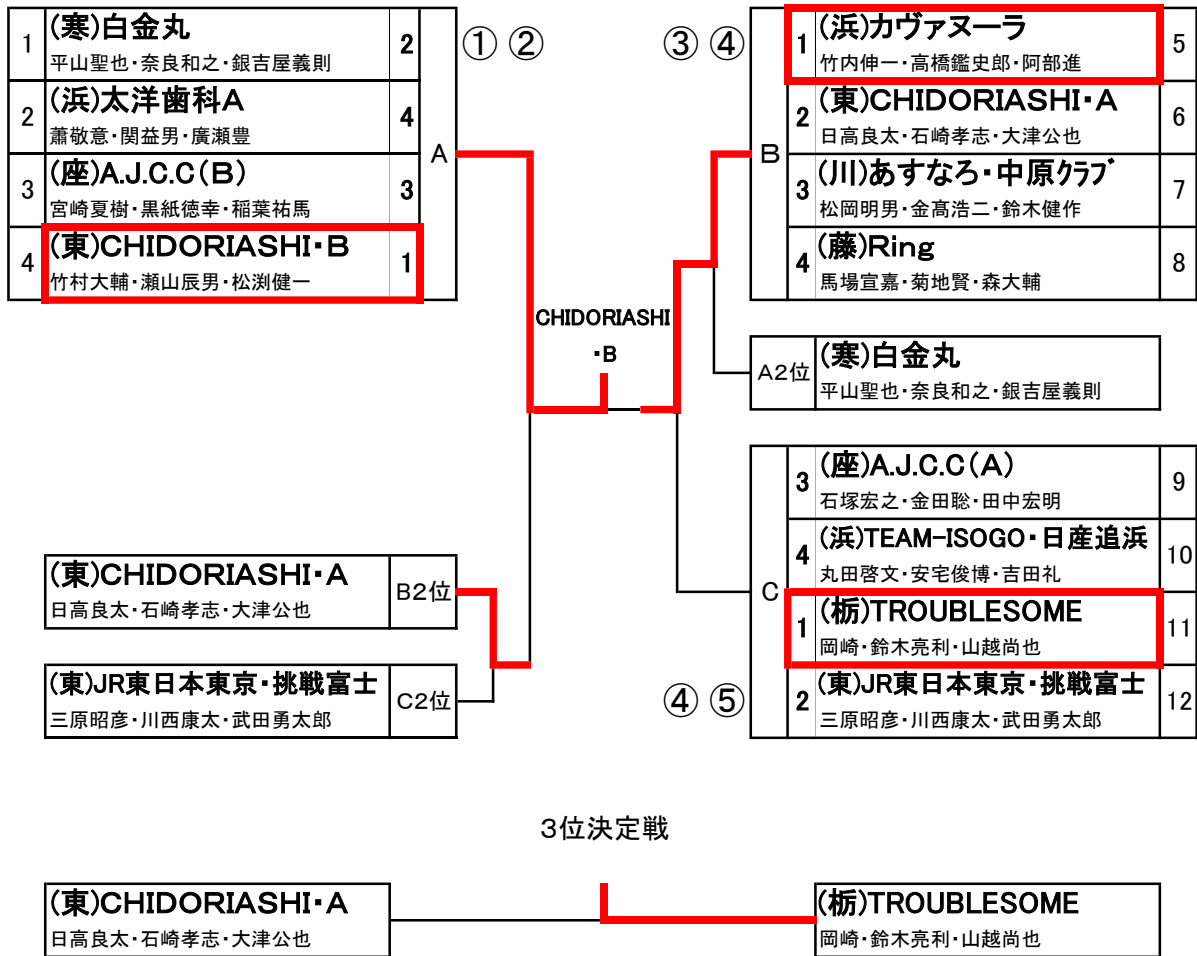

イ・男子40歳以上

※表彰1位まで

※2位に敢闘賞

○内はコートNo.

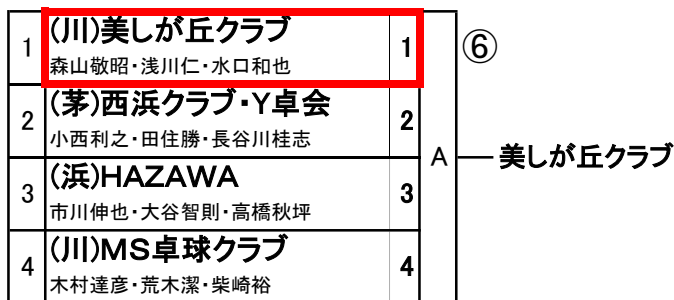

ウ・男子50歳以上

※表彰2位まで

○内はコートNo.

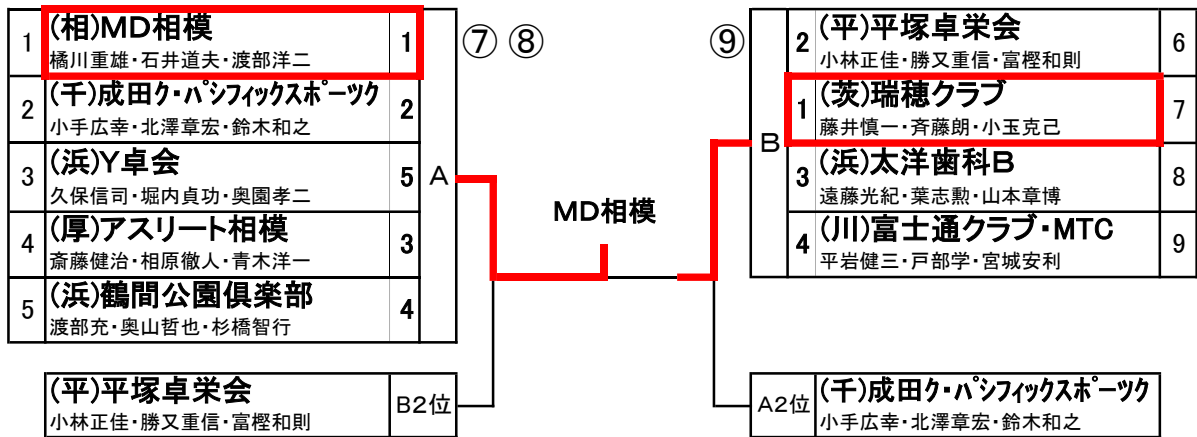

3位決定戦

※3位に敢闘賞



エ・男子60歳以上

※表彰2位まで

○内はコートNo.

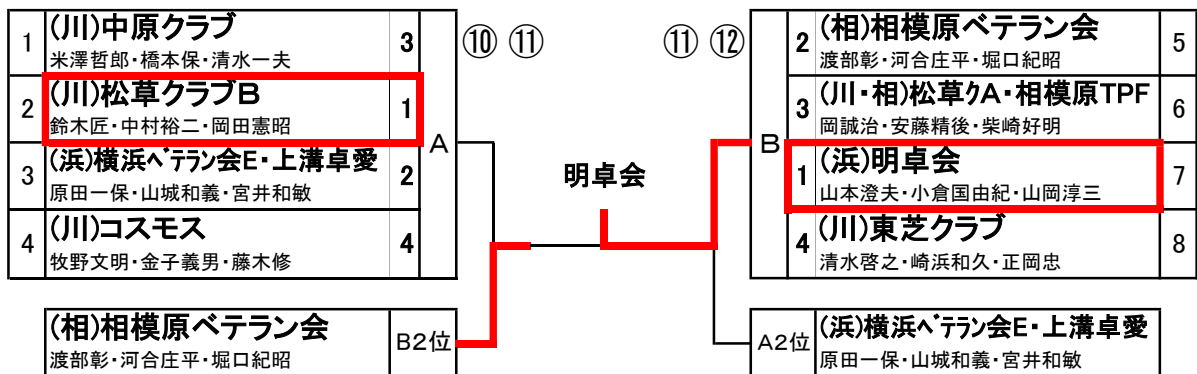

3位決定戦

※3位に敢闘賞



オ・男子70歳以上

※表彰1位まで

※2位に敢闘賞

○内はコートNo.



カ・女子30歳以上

※表彰1位まで
※2位に敢闘賞

1	(浜)太洋歯科 木戸亜希穂・李陶・崎濱東己	2	A
2	(相)MD相模 今福麻奈美・松下沙奈美・窪井直美	1	
3	(浜)PEANUTS 中澤好美・中村麻美・西村真美恵	3	

⑮

MD相模

○内はコートNo.

キ・女子40歳以上

※表彰1位まで
※2位に敢闘賞

1	(川)FAMILY・YKC 佐藤明子・諸井綾子・近藤奈緒	3	A
2	(川)あすなろ 中野ひとみ・内田陽子・池上文子	2	
3	(茨)瑞穂クラブ 藤井佳子・上杉洋子・前田恵美	1	

⑯

瑞穂クラブ

○内はコートNo.

ク・女子50歳以上

※表彰3位まで
○内はコートNo.

1	(東)美鷹クラブ・九十九 岸雅江・渡辺恵子・阿部みゆき	1	A
2	(川)川崎レディースG 高井由利子・井桁智栄子・杉浦真理	3	
3	(浜)alpha・藤沢レディース 田村真由美・渋谷文代・小山由美子	2	
4	(寒)寒川レディース 山口久美子・佐藤かずさ・加賀谷光子	4	

⑰ ⑱

松草クラブ

1	(川)松草クラブ 片寄佐知子・岩澤由美子・高木寿子	5	B
2	(相)相模原レディース 長岡三枝子・大森しげみ・今井京子	6	
3	(浜)Hama Wing 松田直美・高橋美由姫・太田たかね	7	

⑲ ⑳

A2位	(浜)alpha・藤沢レディース 田村真由美・渋谷文代・小山由美子
-----	--------------------------------------

C2位	(川)川崎レディースN 秋岡基子・中山恵美子・伊東広美
-----	--------------------------------

B2位	(相)相模原レディース 長岡三枝子・大森しげみ・今井京子
-----	---------------------------------

1	(東)八王子ポニー 菅原智華子・中田富子・宮本美枝子	8	C
2	(川)川崎レディースN 秋岡基子・中山恵美子・伊東広美	9	
4	(茅)西浜クラブ 橋本千織・松井征子・長谷川恭子	10	
3	(浜)全横会C 森田純子・大阪幸乃・高浪亮子	11	

⑳ ㉑

3位決定戦

(相)相模原レディース 長岡三枝子・大森しげみ・今井京子

(東)八王子ポニー 菅原智華子・中田富子・宮本美枝子

ケ・女子60歳以上

※表彰2位まで

○内はコートNo.

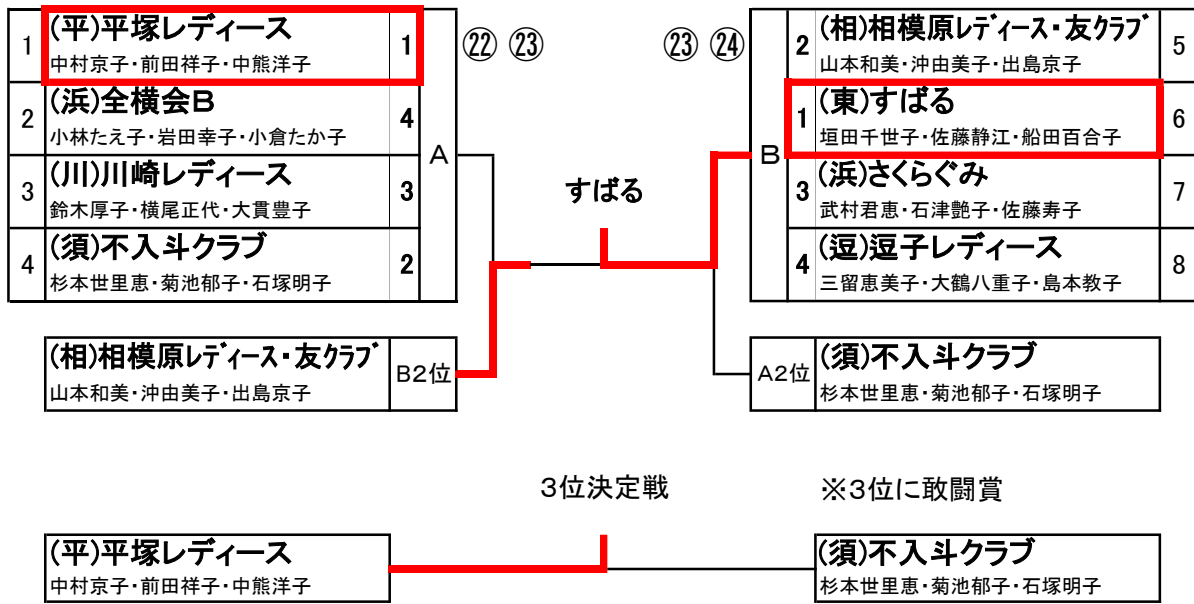

コ・女子70歳以上

※表彰2位まで

○内はコートNo.

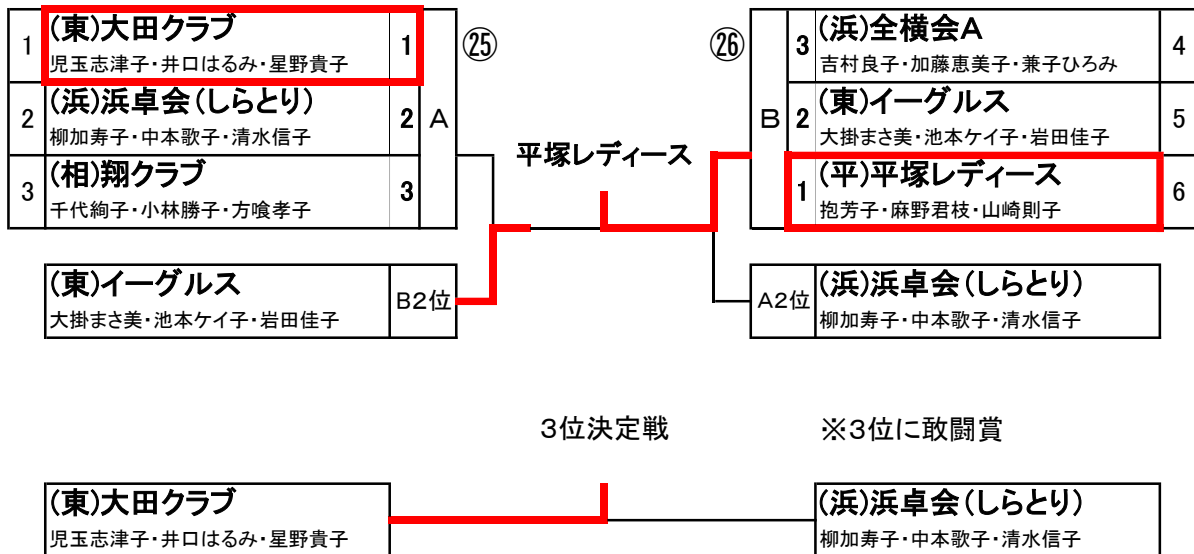

サ・男子225歳以上

※表彰2位まで

○内はコートNo.

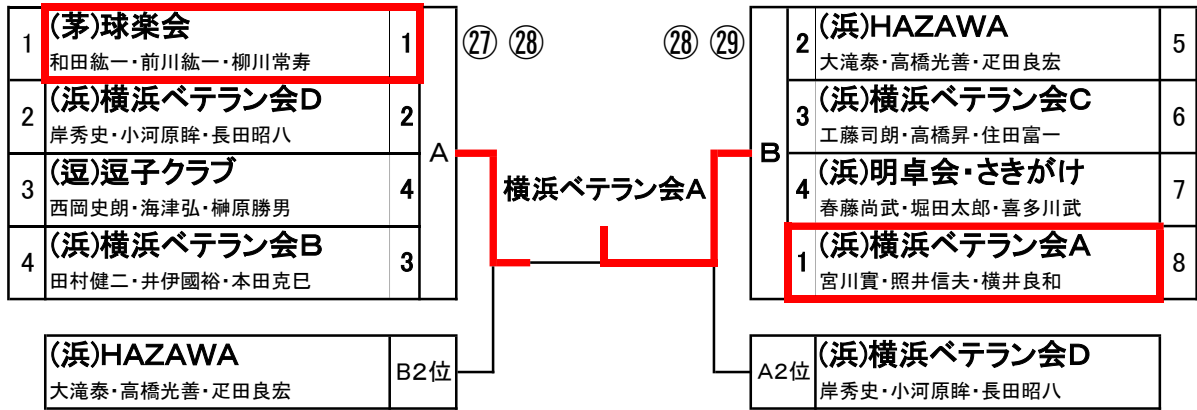

3位決定戦

※3位に敢闘賞



シ・女子225歳以上

※表彰1位まで

※2位に敢闘賞

○内はコートNo.

