

# 第5回 神奈川マスターズ卓球選手権大会（男女個人戦）

# 入賞一覧

期日 令和4年7月29日（金）

会場 カルッツかわさき（川崎市スポーツ・文化総合センター）

種目	優勝	準優勝	第3位	第3位
男子 30歳以上	川口 祐太 (横浜国大クラブ)	秋元 要人 (IV HOMME)	小峰 進悟 (A.J.C.C)	小牧 玲雄 (青嵐クラブ)
男子 40歳以上	西沢 銘 (RINRIN卓球)	首藤 慶 (IV HOMME)	—	—
男子 50歳以上	西倉 遊星 (梅屋敷卓球クラブ)	有間 博幸 (フィオーレ)	菊野 輝昭 (Y卓会)	小針 隆志 (MAY YOUNG)
男子 60歳以上	三田村 則明 (卓楓会)	曾根 龍 (MTC)	—	—
男子 65歳以上	小倉 国由紀 (明卓会)	穴戸 隆 (日産追浜)	関 益男 (明卓会)	—
男子 70歳以上	中村 孝太郎 (卓越会・鶴見)	渡部 彰 (相模原 <sup>^</sup> テニス会)	八田 哲 (相模原 <sup>^</sup> テニス会)	米澤 哲郎 (中原クラブ)
男子 75歳以上	加藤 啓一 (FAMILY)	池上 義信 (FAMILY)	宮川 實 (横浜卓球 <sup>^</sup> テニス会)	—
男子 80歳以上	横井 良和 (横浜卓球 <sup>^</sup> テニス会)	大滝 泰 (さきがけ)	和田 紘一 (球楽会)	—
女子 30歳以上	木戸 亜希穂 (浜 太洋歯科)	藤岡 陽子 (浜 横浜市役所)	—	—
女子 50歳以上	小渡 恭子 (蒲田温泉卓球同好会)	青木 由紀子 (川崎レディース)	安岡 チサ子 (浜卓会・leaf)	三浦 加奈美 (川崎レディース)
女子 60歳以上	片寄 佐知子 (松草クラブ)	栗原 弘子 (COLOR)	山口 碧玳 (川崎レディース)	—
女子 65歳以上	青木 文子 (全横会)	石塚 明子 (浜卓会・トトロ)	森野 一枝 (HamaWing)	杉本 世里恵 (横須賀 <sup>^</sup> テニス)
女子 70歳以上	桑川 セツ子 (相模原 <sup>^</sup> テニス)	三留 洋子 (寒川レディース)	鈴木 知子 (FAMILY)	—
女子 75歳以上	抱 芳子 (平塚レディース)	増田 敏子 (OMC)	—	—
女子 80歳以上	天野 敏枝 (全横会)	斉田 節子 (浜卓会・NEXT)	杉本 珠江 (卓越会・鶴見)	—

男子30歳以上

※表彰ベスト4

○内はコートNo.

1	岡本 紘樹	(川)JFE京浜	キ	A	川口	3	山越 尚也	(栃)TROUBLESOME	10
2	久保 大輔	(須)FTC	3			1	小牧 玲雄	(川)青嵐クラブ	11
3	神倉 峻	(藤)高倉クラブ	2			2	川口 佑太	(浜)横浜国大クラブ	12
4	川崎 透	(浜)横浜国大クラブ	1			4	柴田 安啓	(浜)日立横浜	13
						5	山口 恭平	(浜)ベイチャレクラブ	14
						A2位	神倉 峻 (藤)高倉クラブ		
						B2位	石井 信行 (浜)さくらクラブ		
5	坂場 将人	(浜)TEAM-ISOGO	4	B	川口	キ	吉川 聖	(川)中原クラブ	15
6	前田 晃典	(川)CRONY	3			1	秋元 要人	(東)IV HOMME	16
7	小峰 進悟	(座)A.J.C.C	1			4	乗田 真広	(川)CRONY	17
8	境野 雅人	(浜)ねぎま倶楽部	5			3	水ノ上 達也	(浜)横浜国大クラブ	18
9	石井 信行	(浜)さくらクラブ	2		2	黒紙 徳幸	(座)A.J.C.C	19	

男子40歳以上

※表彰2位

○内はコートNo.

1	西沢 銘	(相)RINRIN卓球	1	A	西沢	A2位	首藤 慶 (東)IV HOMME		
2	首藤 慶	(東)IV HOMME	2			2	畑中 富昭	(川)富士クラブ	5
3	本田 孝浩	(川)JFE京浜	3			4	内田 宏明	(茅)西浜クラブ	6
4	石田 康夫	(浜)Hama Wing	4			1	上野 明大	(栃)TROUBLESOME	7
						5	松野 善明 (逗)アローズ 8		
						B	3 丸田 啓文 (浜)TEAM-ISOGO 9		

男子50歳以上

※表彰ベスト4

○内はコートNo.

1	長谷川 桂志	(浜)Y卓会	2	A	西倉	7	3	青木 洋一	(厚)アスリート相模	13
2	林 浩二	(川)MS卓球クラブ	キ			1	菊野 輝昭	(浜)Y卓会	14	
3	小針 隆志	(東)MAY YOUNG	1			2	川久保 幹雄	(東)九十九	15	
4	大森 健司	(厚)T.T.ATSUGI	3			キ	鈴木 幹夫	(川)MS卓球クラブ	16	
						キ	西河 誠史 (浜)旭KS卓球クラブ 17			
						A2位	長谷川 桂志 (浜)Y卓会			
						C2位	山田 和好 (浜)横浜市役所			
						B2位	相原 徹人 (相)アスリート相模			
5	相原 徹人	(相)アスリート相模	2	B	西倉	1	西倉 遊星 (川)梅屋敷卓球クラブ 18			
6	小出 津	(浜)Hama Wing	4			2	江森 確	(藤)高倉クラブ	19	
7	有間 博幸	(東)フィオーレ	1			4	岩崎 進	(浜)Hama Wing	20	
8	吉開 英一	(川)中原クラブ	3			3	松本 周	(川)中原クラブ	21	
9	山田 和好	(浜)横浜市役所	2	C	西倉	5	竹原 輝 (川)青嵐クラブ 22			
10	小西 利之	(茅)西浜クラブ	1							
11	柴崎 裕	(川)MS卓球クラブ	キ							
12	鈴木 秀敏	(浜)卓越会・鶴見	3							

男子60歳以上

※表彰2位

○内はコートNo.

1	曾根 龍 (浜)MTC	2	A	⑨	三田村	A2位	曾根 龍 (浜)MTC	
2	三田村 則明 (東)卓楓会	1				1	小野 守 (川)梅屋敷卓球クラブ	6
3	斎藤 健治 (厚)アスリート相模	3				3	長谷川 豊信 (東)卓精会	7
4	石川 敦 (埼)マイスター	4				2	榎本 誠 (東)大田卓愛	8
5	中村 英俊 (川)SHIPs	5				4	武藤 直人 (平)平塚卓栄会	9
						5	宮城 安利 (川)富士通クラブ	10
						B2位	榎本 誠 (東)大田卓愛	

男子65歳以上

※表彰3位

○内はコートNo.

1	小倉 国由紀 (浜)明卓会	1	A	⑪	小倉	⑫	2	岩田 信次 (浜)MTC	5
2	中島 正弘 (藤)高倉クラブ	4				B	4	廣瀬 泰巳 (秦)西湘スカイ	6
3	室井 正志 (秦)西湘スカイ	2				1	関 益男 (浜)明卓会	7	
4	武井 幸弘 (浜)MTC	3				3	古賀 真澄 (浜)太洋歯科	8	
						A2位	室井 正志 (秦)西湘スカイ		
						C	2	山岡 淳三 (浜)明卓会	9
							キ	佐野 秀雄 (東)友卓会	10
							1	宍戸 隆 (須)日産追浜	11
						⑫	3	佐藤 光治 (川)東芝クラブ	12
						B2位	岩田 信次 (浜)MTC		
						C2位	山岡 淳三 (浜)明卓会		
						3位決定戦			
							山岡 淳三 (浜)明卓会	関 益男 (浜)明卓会	

男子70歳以上

※表彰ベスト4

○内はコートNo.

1	中村 孝太郎 (浜)卓越会・鶴見	1	A	⑬	中村	⑭	1	渡部 彰 (相)相模原ベテラン会	13
2	土門 和男 (須)FTC	3				D	キ	平岩 健三 (浜)MTC	14
3	中村 敬 (山梨)山梨MTC	2				3	井出 壮一 (川)中原クラブ	15	
4	酒井 正明 (浜)YKC	4				キ	峯岸 忠司 (浜)HAZAWA	16	
						2	和田 直 (藤)高倉クラブ	17	
						A2位	中村 敬 (山梨)山梨MTC		
						C2位	松尾 実 (東)江卓会		
5	八田 哲 (相)相模原ベテラン会	1	B	⑬	中村	B2位	大額 和良 (浜)横浜卓球ベテラン会		
6	橋本 保 (川)中原クラブ	3				2	岩下 哲治 (千)柏クラブ	18	
7	大額 和良 (浜)横浜卓球ベテラン会	2				1	米澤 哲郎 (川)中原クラブ	19	
8	古川 正紀 (秦)西湘スカイ	4				4	森田 博隆 (浜)横浜青葉	20	
						3	遠藤 一美 (藤)高倉クラブ	21	
						⑮	5	山本 悟 (浜)横浜卓球ベテラン会	22
						C	9	千葉 好治 (藤)高倉クラブ	1
						4	小野 隆夫 (浜)HAZAWA	4	
						2	11	松尾 実 (東)江卓会	2
						3	12	渡久地 隆 (川)梅屋敷卓球クラブ	3

男子75歳以上

※表彰3位

○内はコートNo.

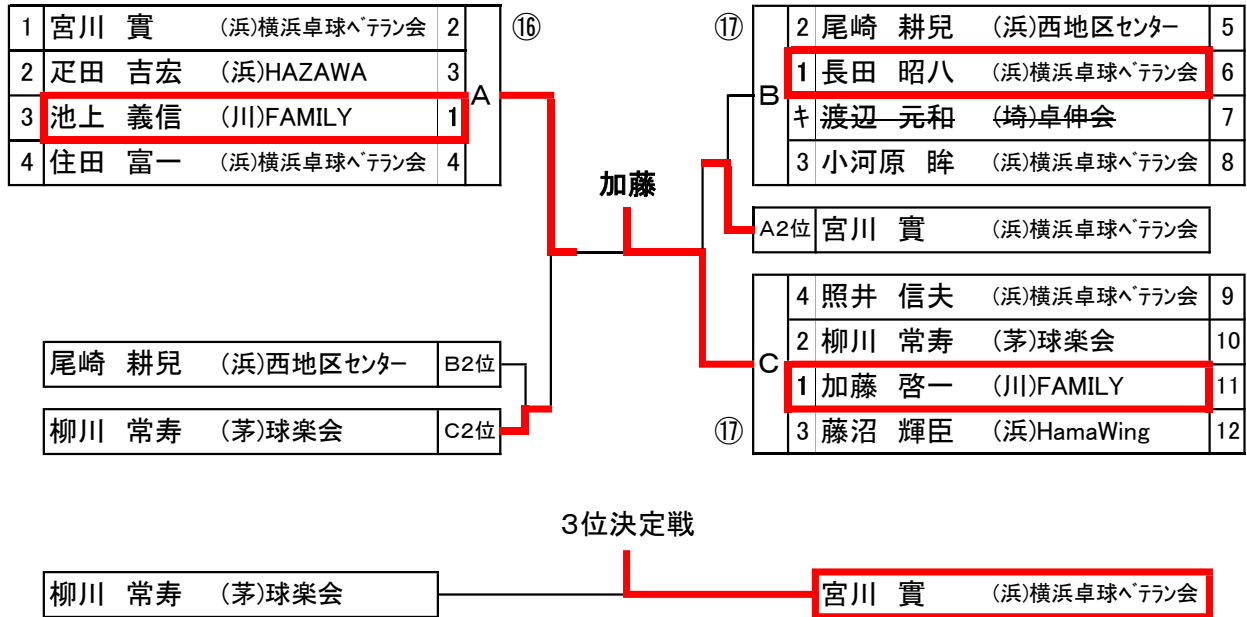

男子80歳以上

※表彰3位

○内はコートNo.

決勝トーナメント

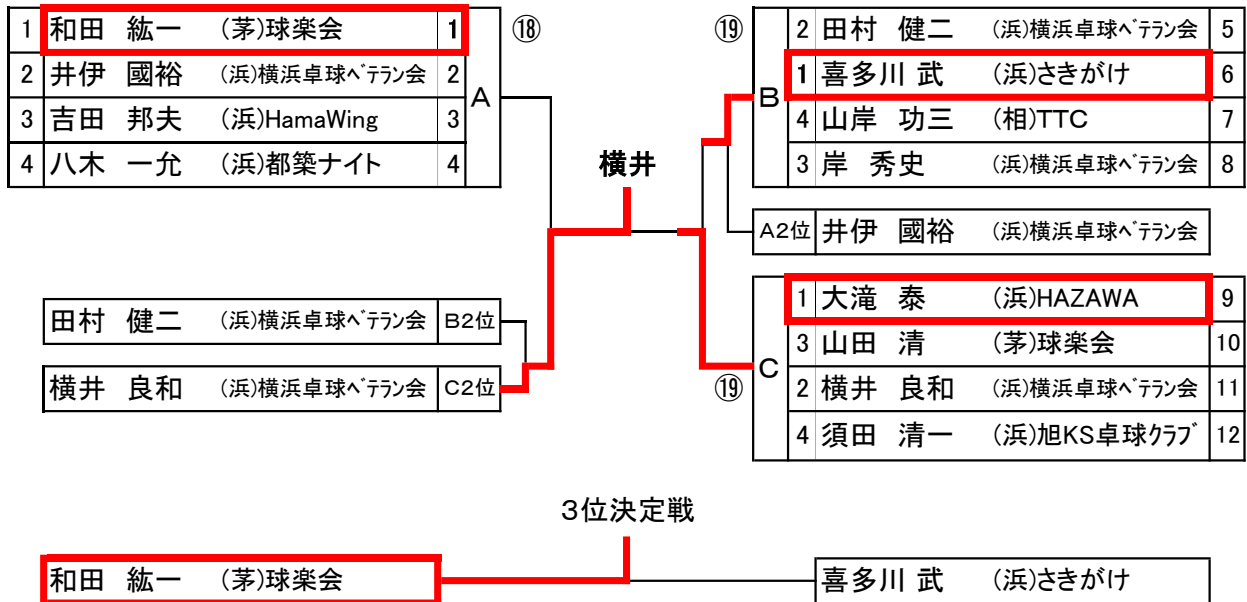

女子30歳以上

※表彰2位

○内はコートNo.

(40歳以上と統合)

1	本田 未有貴 (浜)R&M	4	A	木戸
2	養田 愛 (浜)太洋歯科	キ		
3	木戸 亜希穂 (浜)太洋歯科	1		
4	鈴木 悦代 (逗)アローズ	3		
5	藤岡 陽子 (浜)横浜市役所	2		

女子50歳以上

※表彰ベスト4

○内はコートNo.

1	秋岡 基子 (川)川崎レディース	1	A	小渡
2	杉本 美紀 (秦)秦野レディース	5		
3	高階 里子 (浜)浜卓会・leaf	4		
4	阿部 寿美子 (藤)藤沢レディース	3		
5	三浦 加奈美 (川)川崎レディース	2		
安岡 チサ子 (浜)浜卓会・leaf		E2位		
高野 好子 (須)三浦FC		D2位		
6	小渡 恭子 (東)蒲田温泉卓球同好会	1	B	小渡
7	下山 千恵 (川)川崎レディース	3		
8	高橋 美由姫 (浜)HamaWing	4		
9	堤 法子 (川)川崎レディース	2		
北分 睦子 (浜)浜卓会・EDAク		F2位		
10	武藤 和美 (浜)浜卓会・ぽぷり	2	C	小渡
11	垣花 志江 (浜)COLOR	3		
12	伊東 広美 (川)川崎レディース	1		
13	桑嶋 成美 (川)川崎レクリエーション	キ		
②③ ②③ ②③				
14	高橋 房子 (川)川崎レディース	14	D	②③
15	山崎 香織 (浜)浜卓会・トトロ	15		
16	松長 恵美 (浜)HamaWing	16		
17	高野 好子 (須)三浦FC	17		
A2位 三浦 加奈美 (川)川崎レディース				
18	松本 典子 (埼)ウイング	18	E	②③
19	杉浦 真理 (川)川崎レディース	19		
20	安岡 チサ子 (浜)浜卓会・leaf	20		
21	キ 出口 悦子 (東)チェリオ	21		
C2位 武藤 和美 (浜)浜卓会・ぽぷり				
B2位 堤 法子 (川)川崎レディース				
22	青木 由紀子 (川)川崎レディース	22	F	②③
23	北分 睦子 (浜)浜卓会・EDAク	23		
24	並木 智栄美 (川)クエストCOCO	24		
25	松田 直美 (浜)HamaWing	25		

女子60歳以上

※表彰3位

○内はコートNo.

1	川合 幸子 (川)松草クラブ	3	A	片寄
2	山口 碧玳 (川)川崎レディース	2		
3	栗原 弘子 (浜)COLOR	1		
4	菊池 郁子 (須)横須賀レディース	5		
5	小寺 裕美 (浜)全横会	4		
石原 春美 (藤)藤沢レディース		B2位		
菅沼 知子 (須)三浦FC		C2位		
6	高木 寿子 (川)松草クラブ	6	B	②⑤
7	大年 明子 (川)クエストCOCO	7		
8	角 郷子 (浜)浜卓会・きりがおか	8		
9	石原 春美 (藤)藤沢レディース	9		
10	科野 朋子 (浜)浜卓会・NEXT	10		
A2位 山口 碧玳 (川)川崎レディース				
11	片寄 佐知子 (川)松草クラブ	11	C	②⑤
12	久保田 典子 (千)柏クラブ	12		
13	菅沼 知子 (須)三浦FC	13		
14	平岡 百合子 (浜)レインボー緑	14		
15	稲木 美紀 (川)クエストCOCO	15		
3位決定戦				
菅沼 知子 (須)三浦FC			山口 碧玳 (川)川崎レディース	

女子65歳以上

※表彰ベスト4

○内はコートNo.

1	小川 由美 (川)松草クラブ	4	②6	A	青木	1	杉本 世里恵 (須)横須賀レディース	10	②7
2	宮田 康子 (鎌)鎌倉卓球クラブ	5				3	山本 寿美江 (浜)太洋歯科	11	
3	森野 一枝 (浜)HamaWing	1				4	東 美佐江 (藤)藤沢レディース	12	
4	藤巻 三栄子 (浜)浜卓会・篠原ク	2				5	武藤 泰子 (浜)浜卓会・ぽぷり	13	
5	小倉 たか子 (浜)全横会	3				2	尾子 朋子 (浜)浜卓会		
						A2位	藤巻 三栄子 (浜)浜卓会・篠原ク		
						B2位	石塚 明子 (浜)浜卓会・トトロ		
6	石塚 明子 (浜)浜卓会・トトロ	2	②7	B	青木	1	鈴木 厚子 (川)川崎レディース	14	②8
7	青木 文子 (浜)全横会	1				3	岩田 幸子 (浜)全横会	15	
8	森本 恵子 (浜)R&M	4				移	科野 朋子 (浜)浜卓会・NEXT	16	
9	松原 みち代 (川)川崎レディース	3				2	高橋 栄子 (茅)マリン茅ヶ崎	17	

女子70歳以上

※表彰3位

○内はコートNo.

1	澄川 徳恵 (浜)浜卓会・トトロ	3	②9	A	糸川	1	鈴木 知子 (川)FAMILY	6	③0	
2	崎濱 東己 (浜)太洋歯科	2				4	中橋 晶子 (浜)浜卓会・ほおずき	7		
3	横山 つや子 (川)川崎レディース	1				3	井出 啓子 (浜)浜卓会・個人	8		
4	中村 京子 (平)平塚レディース	4				2	三留 洋子 (寒)寒川レディース	9		
5	小俣 洋子 (浜)浜卓会	5				A2位 崎濱 東己 (浜)太洋歯科				
						B2位	三留 洋子 (寒)寒川レディース			
						C2位	宮野 多美子 (茅)マリン茅ヶ崎			
						③0	1	糸川 セツ子 (相)相模原レディース	10	③0
						2	宮野 多美子 (茅)マリン茅ヶ崎	11		
						4	酒井 君子 (浜)浜卓会・保土ヶ谷ク	12		
						3	角田 セツ (藤)藤沢レディース	13		
						3位決定戦				
							横山 つや子 (川)川崎レディース		鈴木 知子 (川)FAMILY	

女子75歳以上

※表彰2位

○内はコートNo.

1	佐藤 敬 (藤)藤沢レディース	3	③1	A	抱	A2位	荻田 恵美子 (浜)浜卓会・きりがおか		③2
2	増田 敏子 (小)OMC	1				1	抱 芳子 (平)平塚レディース	5	
3	堰 茂子 (浜)浜卓会・ひまわり	4				キ	直井 いつ子 (相)相模原レディース	6	
4	荻田 恵美子 (浜)浜卓会・きりがおか	2				キ	齊藤 とし子 (藤)藤沢レディース	7	
						2	堺田 温子 (浜)浜卓会・ぽぷり	8	
						キ	中北 公子 (浜)浜卓会・磯子ク	9	
						B2位	堺田 温子 (浜)浜卓会・ぽぷり		

女子80歳以上

※表彰3位

○内はコートNo.

決勝トーナメント

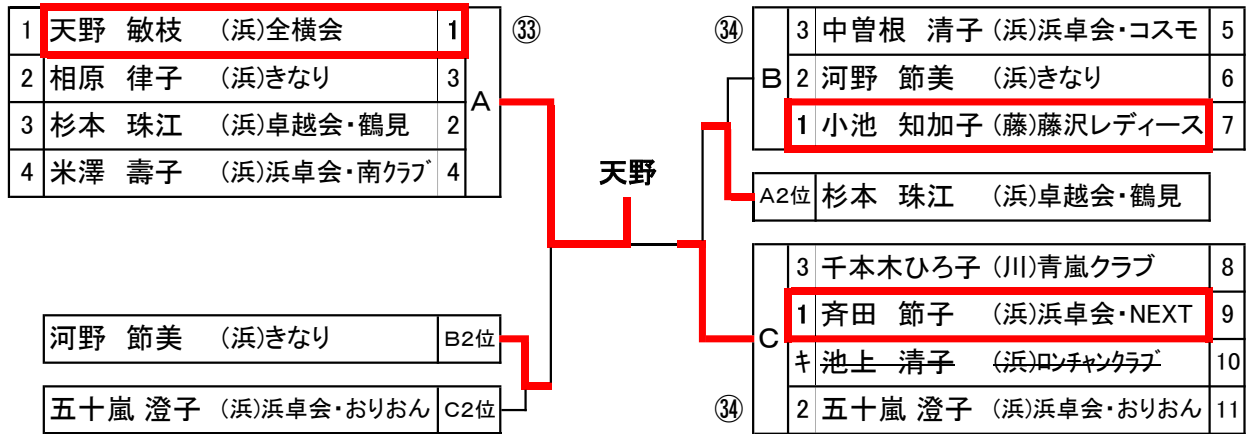

3位決定戦



下位トーナメント

※1位敢闘賞

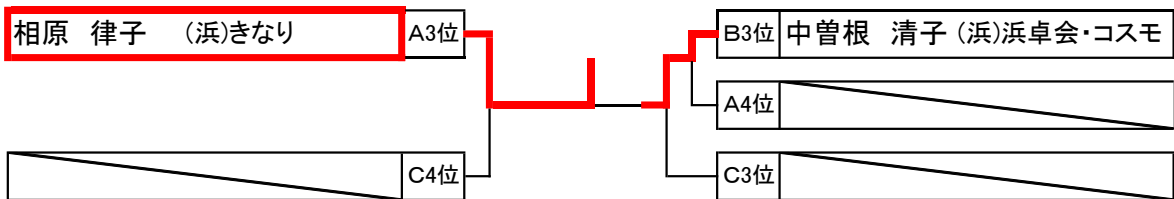

# 第5回 神奈川マスターズ卓球選手権大会（男女団体戦） 入賞一覧

期日 令和4年7月30日（土）

会場 カルッツかわさき（川崎市スポーツ・文化総合センター）

種目	優勝	準優勝	第3位	第3位
男子 30歳以上	カヴァヌーラ・MD相模	TROUBLESOME	—	—
男子 40歳以上	カヴァヌーラ・卓精会	MS卓球クラブA	—	—
男子 50歳以上	フイーレ・persimmon	高倉クラブ	美しが丘クラブ	平塚卓栄会
男子 60歳以上	ゴルベテ	流山九十九	MD松草	—
男子 70歳以上	FAMILY	中原クラブ	—	—
女子 30歳以上	K・Y・U	—	—	—
女子 50歳以上	チャイム	全横会	九十九	HamaWing.D・YKC
女子 60歳以上	松草クラブA	チャイム・駒場・所沢	—	—
女子 225歳以上	浜卓会・しらとり	—	—	—



男子30歳以上

※表彰2位

○内はコートNo.

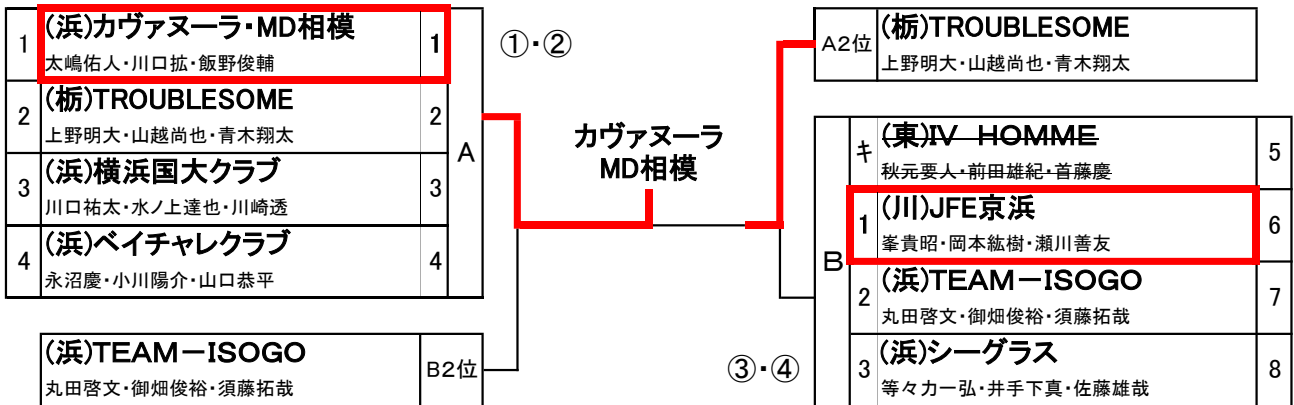

男子40歳以上

※表彰2位

○内はコートNo.

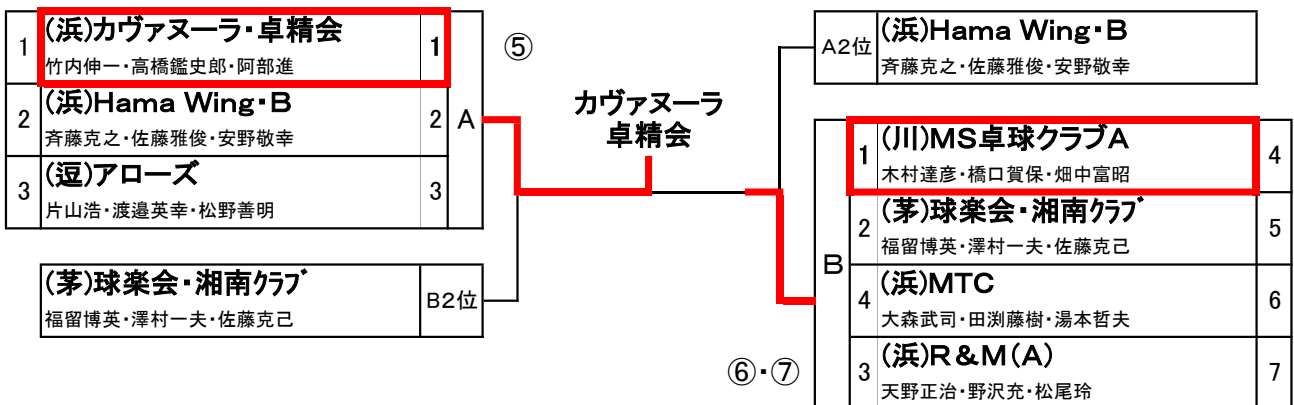

男子50歳以上

※表彰ベスト4

○内はコートNo.

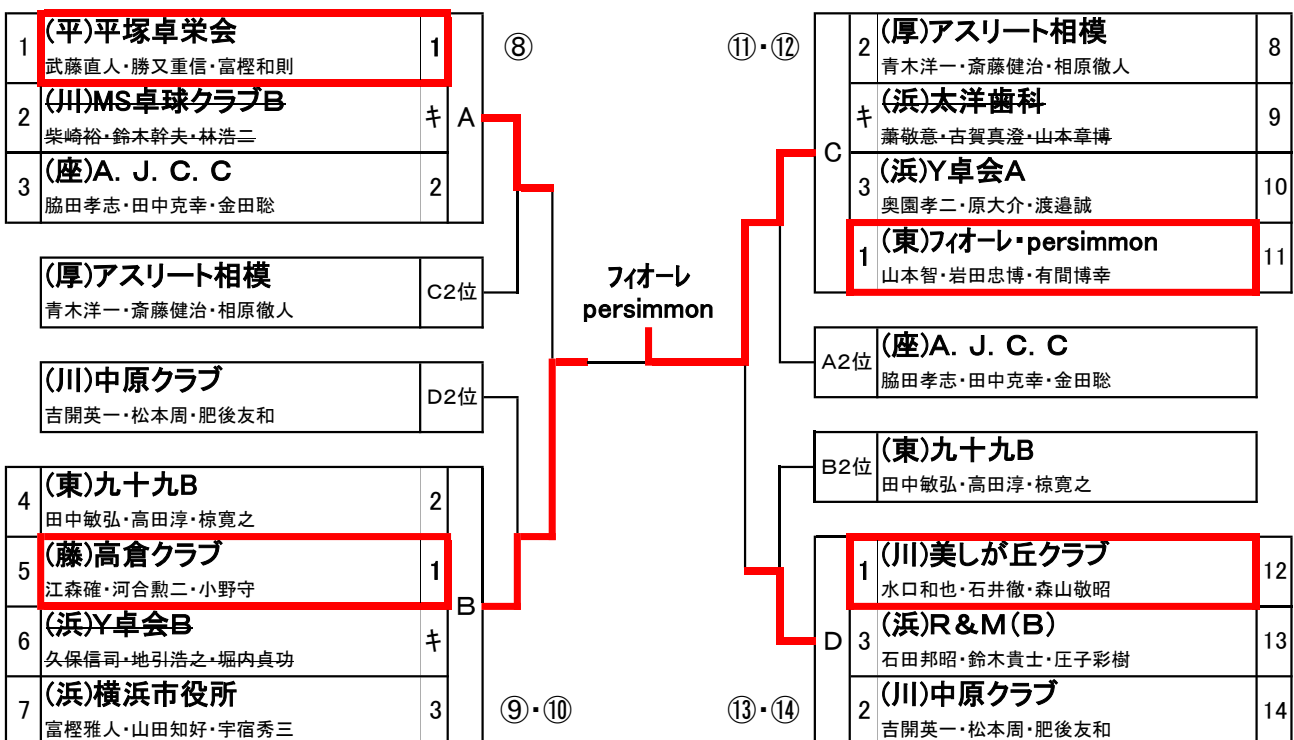

男子60歳以上

※表彰3位

○内はコートNo.

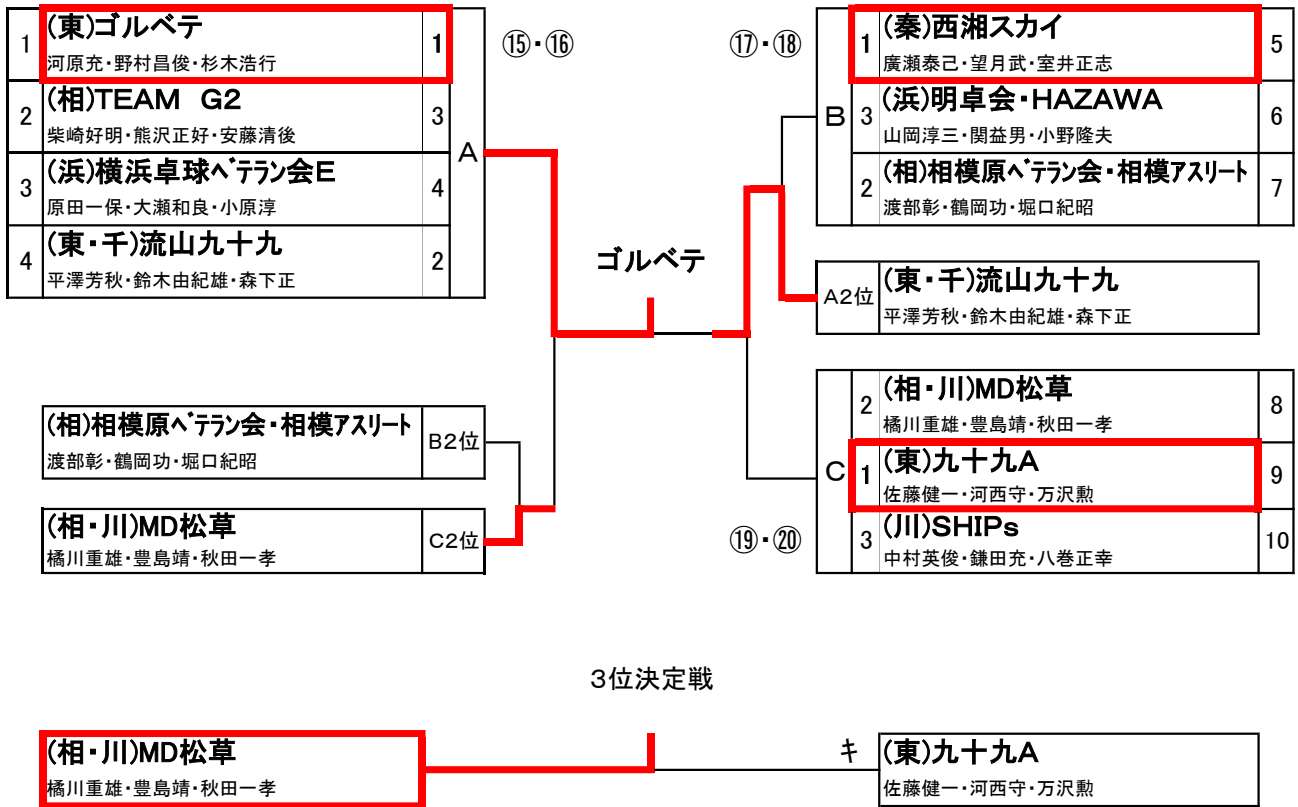

男子70歳以上

※表彰2位

○内はコートNo.

(男子225歳以上と統合)

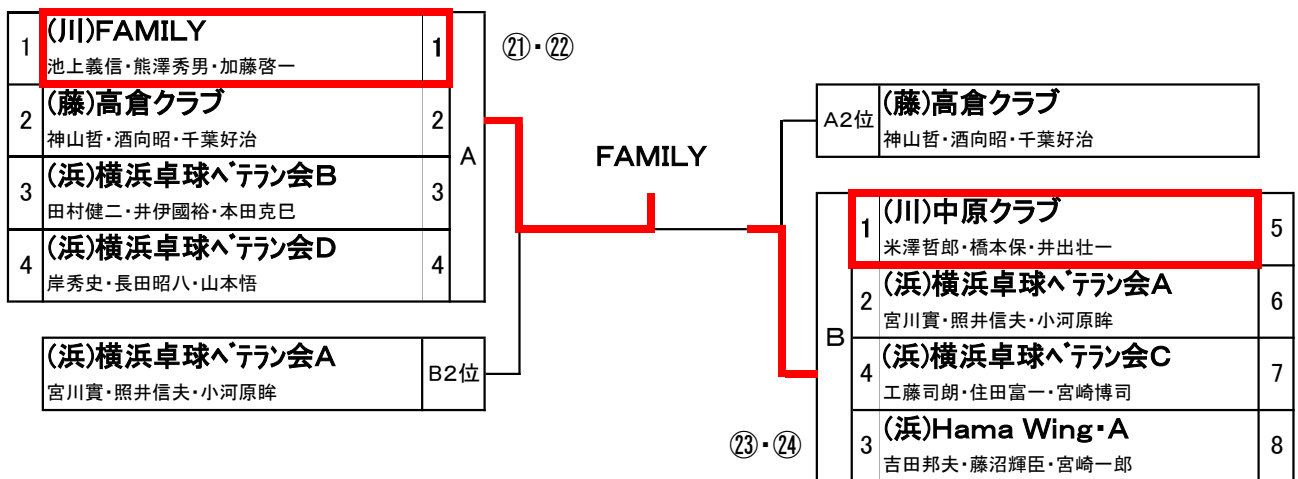

女子30歳以上  
(女子40歳以上と統合)

※表彰1位

○内はコートNo.

1	(浜)太洋歯科 李陶・蓑田愛・木戸亜希穂	キ	A	K・Y・U	②5
2	(川)FAMILY 佐藤明子・山脇綾子・奥野晴美	2			
3	(逗)アローズ 安藤悦子・島村真智子・鈴木悦代	3			
3	K・Y・U 小渡恭子・藤岡陽子・安藤奈々	1			

女子50歳以上

※表彰ベスト4

○内はコートNo.

1	(相)相模原レディース・上卓 佐藤カンナ・今井京子・萩田久美子	2	A	チャイム	②6・②7
2	(浜)YKC 関根真弓・清水美賀子・山本愛	キ			
3	(浜)全横会 高浪亮子・大阪幸乃・森田純子	1			
4	(川)クエストCOCO 川向幸子・並木智栄美・後藤江理子	3			
(東)八王子ポニー 宮本美枝子・中田富子・菅原智華子		C2位			
(浜)HamaWing.D・YKC 森野一枝・和田るり・山本愛		D2位			
5	(東)九十九 藤井由美・水野知子・奥野圭子	2	B	②8	
6	(浜)Hama Wing・C 松田直美・高橋美由姫・松長恵美	3			
7	(川)川崎レディースB・京文会 伊東広美・高橋房子・田代京子	1			
(浜)チャイム 石井佳子・長谷川恭子・松井佐知子		8	C	②9	
(東)八王子ポニー 宮本美枝子・中田富子・菅原智華子		9			
(川)川崎レディースA 杉浦真理・秋岡基子・井桁智栄子		10			
(相)相模原レディース・上卓 佐藤カンナ・今井京子・萩田久美子		A2位			
(東)九十九 藤井由美・水野知子・奥野圭子		B2位			
(浜)浜卓会・T.Tクラブ 岡本弘美・深澤広美・木村由美子		11	D	③0	
(茅)チェリオ 松井征子・阿部花子・小西千織		12			
(浜)HamaWing.D・YKC 森野一枝・和田るり・山本愛		13			

女子60歳以上

※表彰2位

○内はコートNo.

1	(浜)チャイム・駒場・所沢 日下部鈴子・舟山かつえ・内堀真由美	1	A	松草クラブA	③1
2	(浜)浜卓会・しらとり 沼本栄子・安田弘子・横山香澄	2			
3	(川)松草クラブB 高木寿子・小川由美・中川美代子	3			
(川)川崎レディース 鈴木厚子・横尾正代・大貫豊子		B2位			
(浜)浜卓会・しらとり 沼本栄子・安田弘子・横山香澄		A2位			
(川)松草クラブA 川合幸子・片寄佐知子・岩澤由美子		4	B	③2	
(川)川崎レディース 鈴木厚子・横尾正代・大貫豊子		5			
(浜)浜卓会・NEXT 緑川輝子・科野朋子・阿部美子		6			

女子225歳以上

※表彰1位

○内はコートNo.

1	(川)川崎レディース. あすなろ 長富喜美子・船崎育子・湯本ミツ	3	A	浜卓会・しらとり	③3
2	(浜)浜卓会・しらとり 柳加素子・中本歌子・清水信子	1			
3	(相)相模原レディース 天野敏江・方喰孝子・川端慶子	2			